

資料編

天童市市勢要覧 2026

CONTENTS

| | |
|--------|----|
| 位置・自然 | 2 |
| 人口 | 3 |
| 産業 | 4 |
| 市民所得 | 6 |
| 都市基盤 | 7 |
| 市民生活 | 9 |
| 教育・文化 | 9 |
| 保健・福祉 | 10 |
| 災害 | 10 |
| 財政 | 11 |
| 行政・議会 | 12 |
| 県内での順位 | 13 |
| 主要施設 | 14 |
| 市政のあゆみ | 15 |

位置・自然

■位置 村山盆地のほぼ中央に位置し、東西が18.4km、南北が10.6km。東は奥羽山脈、西は最上川、南は立谷川、北は乱川にほぼ囲まれている。
市役所付近で北緯38度21分・東経140度23分・標高105m

■気候 年平均気温13.5℃・年間降水量1281mm・年平均風速1.7m/秒（令和6年）

■面積 113.02km²（県内13市中最小、県面積の約1.2%）
山林29.87km²（26.4%）・田15.14km²（13.4%）・畑22.28km²（19.7%）・
宅地14.30km²（12.6%）・原野1.88km²（1.7%）・雑種地1.23km²（1.1%）・
その他28.32km²（25.1%）

■人口 5万9645人（男2万9201人、女3万444人）（令和7年12月末日現在）

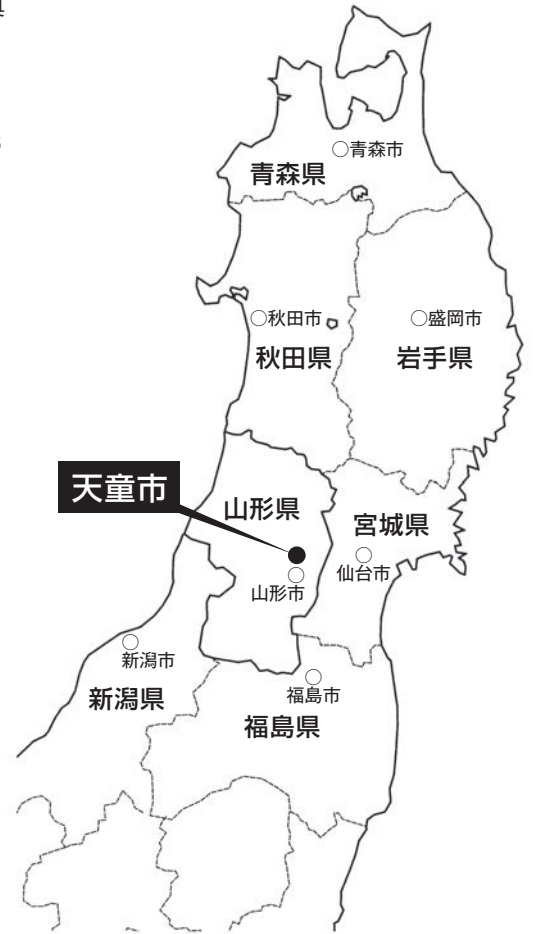
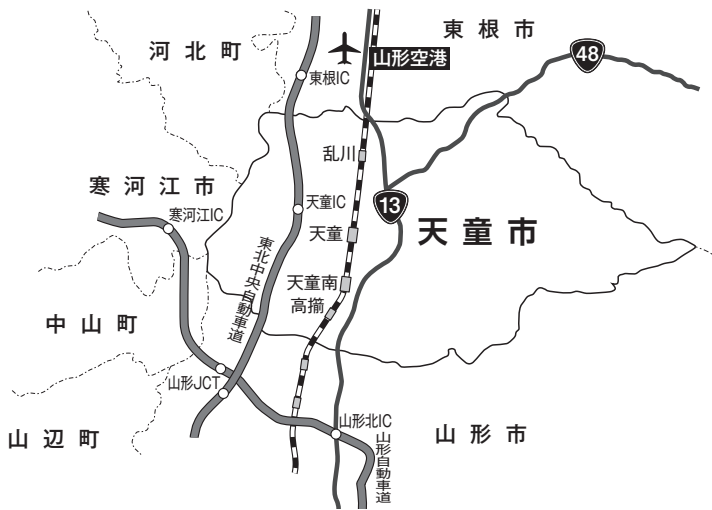

■天童市までの交通（令和7年4月現在）

●列車

東京 — 天童（山形新幹線）
つばさ 2時間34分
山形 — 天童（奥羽本線）
普通 18分
仙台 — 天童（仙山線→奥羽本線）
快速 1時間24分
福島 — 天童（山形新幹線）
つばさ 1時間13分

●車

国道13号
山形 — 天童 約20分
国道48号
仙台 — 天童 約1時間20分
東北道・山形道・東北中央道
福島 — 天童 約1時間40分
秋田道・国道13号
秋田 — 天童 約3時間

●飛行機

東京 — 山形 1時間5分 名古屋 — 山形 1時間5分
大阪 — 山形 1時間10分 札幌 — 山形 1時間20分

●高速道路

東北中央自動車道「天童インターチェンジ」
から市街地まで 約5分
山形自動車道「山形北インターチェンジ」
から市街地まで 約10分

人口

■人口と世帯数の推移

| | 人口(人) | | | 世帯数 (戸) | 一世帯の 人員(人) | 人口密度 (人/km ²) |
|-------|--------|--------|--------|------------|---------------|------------------------------|
| | 総計 | 男 | 女 | | | |
| 昭和35年 | 4万4521 | 2万1091 | 2万3430 | 8344 | 5.34 | 393.3 |
| 40年 | 4万3903 | 2万1026 | 2万2877 | 8945 | 4.91 | 387.8 |
| 45年 | 4万4758 | 2万1442 | 2万3316 | 1万 16 | 4.47 | 395.4 |
| 50年 | 4万8082 | 2万3001 | 2万5081 | 1万1597 | 4.15 | 424.8 |
| 55年 | 5万2597 | 2万5240 | 2万7357 | 1万3358 | 3.94 | 464.6 |
| 60年 | 5万5123 | 2万6603 | 2万8520 | 1万4172 | 3.89 | 487.0 |
| 平成2年 | 5万7339 | 2万7764 | 2万9575 | 1万5464 | 3.71 | 508.4 |
| 7年 | 6万 626 | 2万9472 | 3万1154 | 1万7330 | 3.50 | 536.5 |
| 12年 | 6万3231 | 3万 661 | 3万2570 | 1万9077 | 3.31 | 559.5 |
| 17年 | 6万3864 | 3万 903 | 3万2961 | 2万 146 | 3.17 | 565.1 |
| 22年 | 6万2214 | 3万 148 | 3万2066 | 2万 404 | 3.05 | 550.5 |
| 27年 | 6万2194 | 3万 197 | 3万1997 | 2万1428 | 2.85 | 550.3 |
| 令和2年 | 6万2140 | 3万 222 | 3万1918 | 2万2589 | 2.69 | 549.9 |

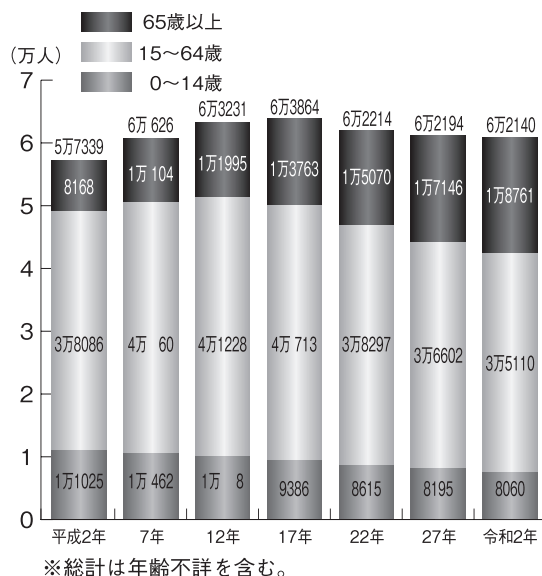

(資料/国勢調査)

■人口動態

| | 自然動態(人) | | | 社会動態(人) | | | 増減 (人) |
|--------|---------|-----|-------|---------|------|-------|-----------|
| | 出生 | 死亡 | 自然増 | 転入 | 転出 | 社会増 | |
| 昭和50年度 | 748 | 358 | 390 | 2424 | 1782 | 642 | 1032 |
| 60年度 | 698 | 347 | 351 | 2232 | 1971 | 261 | 612 |
| 平成2年度 | 691 | 377 | 314 | 2213 | 1828 | 385 | 699 |
| 7年度 | 583 | 400 | 183 | 2171 | 1981 | 190 | 373 |
| 12年度 | 659 | 471 | 188 | 2456 | 2209 | 247 | 435 |
| 17年度 | 619 | 503 | 116 | 2410 | 2331 | 79 | 195 |
| 22年度 | 558 | 584 | △ 26 | 1748 | 2007 | △ 259 | △ 285 |
| 27年度 | 512 | 702 | △ 190 | 2153 | 1993 | 160 | △ 30 |
| 30年度 | 502 | 678 | △ 176 | 2293 | 2053 | 240 | 64 |
| 令和元年度 | 493 | 735 | △ 242 | 2174 | 1926 | 248 | 6 |
| 2年度 | 447 | 746 | △ 299 | 1920 | 1806 | 114 | △ 185 |
| 3年度 | 442 | 733 | △ 291 | 1822 | 1973 | △ 151 | △ 442 |
| 4年度 | 404 | 881 | △ 477 | 1985 | 1991 | △ 6 | △ 483 |
| 5年度 | 384 | 803 | △ 419 | 1993 | 1984 | 9 | △ 410 |
| 6年度 | 330 | 825 | △ 495 | 1917 | 1931 | △ 14 | △ 509 |

(資料/住民基本台帳)

■人口ピラミッド(令和2年)

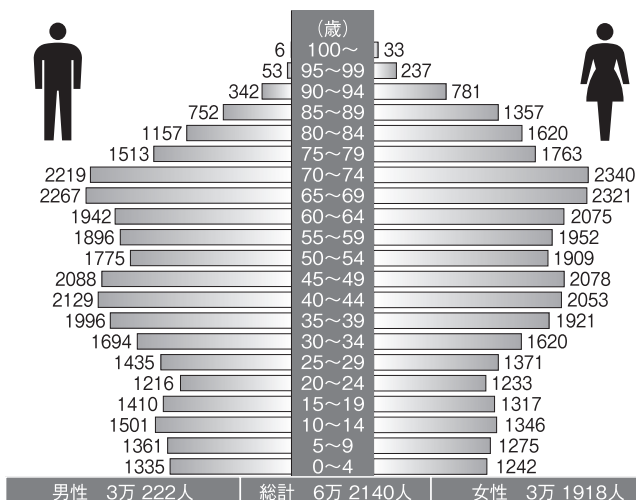

※総計は年齢不詳を含む。

(資料/国勢調査)

■夜間人口、昼間人口、流入・流出口

| | 夜間人口 (人) | 昼間人口 (人) | 流入超過 (人) | 流入人口 (人) | 流出人口 (人) |
|-------|-------------|-------------|-------------|-------------|-------------|
| 昭和60年 | 5万5123 | 5万3595 | △ 1528 | 8107 | 9635 |
| 平成2年 | 5万7279 | 5万5512 | △ 1767 | 9783 | 1万1550 |
| 7年 | 6万 626 | 5万8218 | △ 2408 | 1万1102 | 1万3510 |
| 12年 | 6万3231 | 5万9779 | △ 3452 | 1万1668 | 1万5120 |
| 17年 | 6万3862 | 6万1565 | △ 2297 | 1万3210 | 1万5507 |
| 22年 | 6万2214 | 6万 344 | △ 1870 | 1万2978 | 1万4848 |
| 27年 | 6万2194 | 6万 576 | △ 1618 | 1万3816 | 1万5434 |
| 令和2年 | 6万2140 | 6万 31 | △ 2109 | 1万4007 | 1万6116 |

(資料/国勢調査)

産 業

産業別就業者数

(人)

| 産業分類 | 昭和60年 | 平成2年 | 平成7年 | 平成12年 | 平成17年 | 平成22年 | 平成27年 | 令和2年 |
|-----------|--------|--------|--------|--------|--------|--------|--------|--------|
| 就業者総数 | 2万9147 | 3万 709 | 3万2982 | 3万4351 | 3万3740 | 3万1057 | 3万1877 | 3万2972 |
| 第1次産業 | 5570 | 4951 | 4366 | 4127 | 4057 | 3510 | 3299 | 3113 |
| 農業 | 5533 | 4920 | 4342 | 4107 | 4047 | 3498 | 3276 | 3096 |
| 林業 | 29 | 24 | 17 | 15 | 9 | 10 | 17 | 17 |
| 漁業 | 8 | 7 | 7 | 5 | 1 | 2 | 6 | — |
| 第2次産業 | 1万 34 | 1万1014 | 1万1699 | 1万1888 | 1万 385 | 9280 | 9417 | 9942 |
| 鉱業 | 36 | 23 | 26 | 31 | 2 | 9 | 6 | 10 |
| 建設業 | 2305 | 2436 | 2809 | 3225 | 2764 | 2247 | 2402 | 2425 |
| 製造業 | 7693 | 8555 | 8864 | 8632 | 7619 | 7024 | 7009 | 7507 |
| 第3次産業 | 1万3542 | 1万4743 | 1万6907 | 1万8320 | 1万9218 | 1万7753 | 1万8692 | 1万9766 |
| 電気・ガス・水道等 | 109 | 120 | 131 | 137 | 106 | 117 | 117 | 143 |
| 運輸・通信業等 | 1108 | 1226 | 1542 | 1656 | 1589 | 1566 | 1649 | 1825 |
| 卸売・小売業 | 5559 | 5863 | 6516 | 7176 | 5706 | 5092 | 5197 | 5253 |
| 金融・保険業 | 573 | 684 | 696 | 698 | 649 | 590 | 594 | 625 |
| 不動産業等 | 87 | 110 | 120 | 146 | 163 | 312 | 327 | 351 |
| サービス業等 | 4978 | 5531 | 6648 | 7204 | 9598 | 8847 | 9576 | 1万 253 |
| 公務 | 1128 | 1209 | 1254 | 1303 | 1407 | 1229 | 1232 | 1316 |
| 分類不能 | 1 | 1 | 10 | 16 | 80 | 514 | 469 | 151 |

(資料/国勢調査)

〔農業〕

耕地面積

| 分類 | 計 | | 田 | | 畑 | | 樹園地 | |
|-------|--------|--------|--------|--------|--------|--------|--------|--------|
| | 面積(ha) | 増減率(%) | 面積(ha) | 増減率(%) | 面積(ha) | 増減率(%) | 面積(ha) | 増減率(%) |
| 昭和60年 | 3914 | △ 4.0 | 2077 | △ 3.4 | 384 | △ 5.7 | 1453 | △ 4.4 |
| 平成2年 | 3699 | △ 5.5 | 1938 | △ 6.7 | 278 | △ 27.6 | 1483 | 2.1 |
| 7年 | 3587 | △ 3.0 | 1787 | △ 7.8 | 271 | △ 2.5 | 1529 | 3.1 |
| 12年 | 3219 | △ 10.3 | 1560 | △ 12.7 | 198 | △ 26.9 | 1461 | △ 4.4 |
| 17年 | 3161 | △ 1.8 | 1488 | △ 4.6 | 225 | 13.6 | 1448 | △ 0.9 |
| 22年 | 3141 | △ 0.6 | 1455 | △ 2.2 | 256 | 13.8 | 1430 | △ 1.2 |
| 27年 | 2876 | △ 8.4 | 1350 | △ 7.2 | 188 | △ 26.6 | 1338 | △ 6.4 |
| 令和2年 | 2688 | △ 6.5 | 1280 | △ 5.2 | 211 | 11.7 | 1197 | △ 10.5 |

(資料/農林業センサス)

農家戸数

(戸)

| 分類 | 総農家数 | 販売農家 | 自給的農家 |
|-------|------|------|-------|
| 平成17年 | 2904 | 2362 | 542 |
| 22年 | 2730 | 2144 | 586 |
| 27年 | 2467 | 1888 | 579 |
| 令和2年 | 2230 | 1660 | 570 |

(資料/農林業センサス)

※販売農家…経営耕地面積が30a以上又は年間農産物販売金額が50万円以上の農家

※自給的農家…経営耕地面積が30a未満かつ年間農産物販売金額が50万円未満の農家

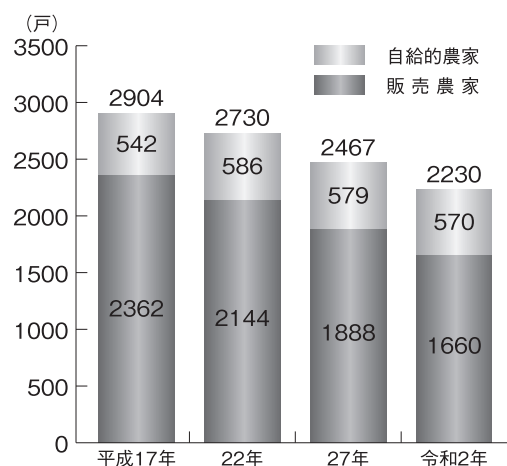

(資料/農林業センサス)

■作物別作付農家数と面積(令和2年)

| 分類 | 作付農家数(人) | 作付面積(ha) |
|--------|----------|----------|
| 稲 | 754 | 1085 |
| 果樹類 | 1586 | 1145 |
| 麦類 | × | × |
| 雑穀 | 43 | 59 |
| いも類 | 9 | × |
| 豆類 | 42 | 25 |
| 工芸農産物 | 10 | 6 |
| 野菜類 | 199 | 81 |
| 花き類・花木 | 23 | 12 |
| その他の作物 | 59 | 103 |

×…非公表

(資料/農林業センサス)

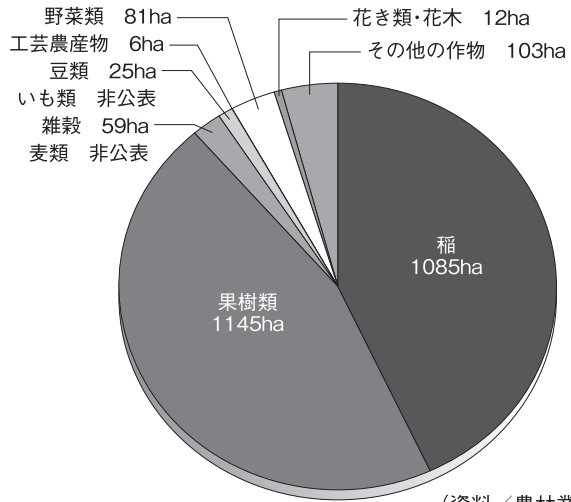

(資料/農林業センサス)

【工業】

■事業所数と従業員数の推移

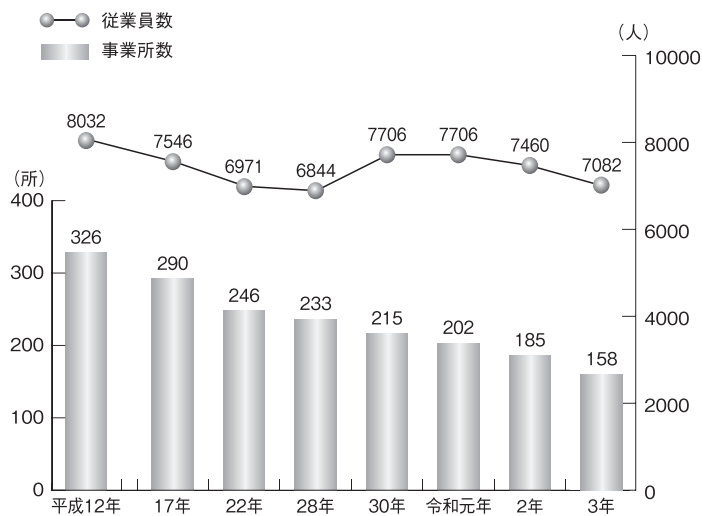

(資料/工業統計調査、経済センサス活動調査)

■製造品出荷額等の推移

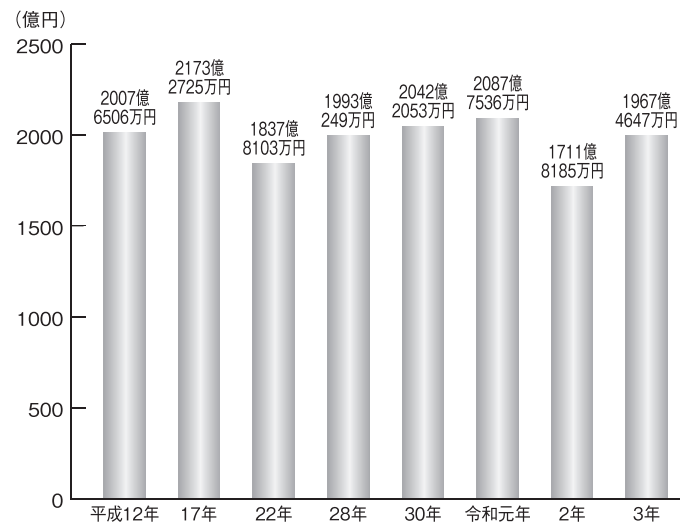

(資料/工業統計調査、経済センサス活動調査)

■業種別製造品出荷額(令和3年)

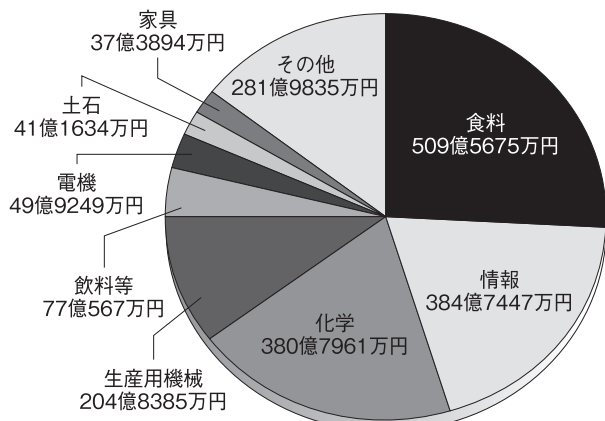

(資料/経済センサス活動調査)

■工業団地

■天童北部工業団地

- 所在地 天童市大字万代・道満地内
- 区域面積 20.4ha ○立地企業数 13社

■天童南部工業団地

- 所在地 天童市松城町・東芳賀地内
- 区域面積 13.5ha ○立地企業数 3社

■清池工業団地

- 所在地 天童市清池東地内
- 区域面積 約40ha ○立地企業数 約70社

■王将工業団地

- 所在地 天童市石鳥居・大字荒谷地内
- 区域面積 約100ha ○立地企業数 約110社

■東長岡工業団地

- 所在地 天童市石鳥居地内
- 区域面積 4.5ha ○立地企業数 5社

■荒谷西工業団地

- 所在地 天童市大字荒谷地内
- 区域面積 18.5ha ○立地企業数 10社

■天童インター産業団地

- 所在地 天童市大字蔵増地内
- 区域面積 14.4ha ○立地企業数 10社

■山口西工業団地

- 所在地 天童市大字山口地内
- 区域面積 22.7ha ○立地企業数 4社

〔商業〕

■商店数と従業員数の推移

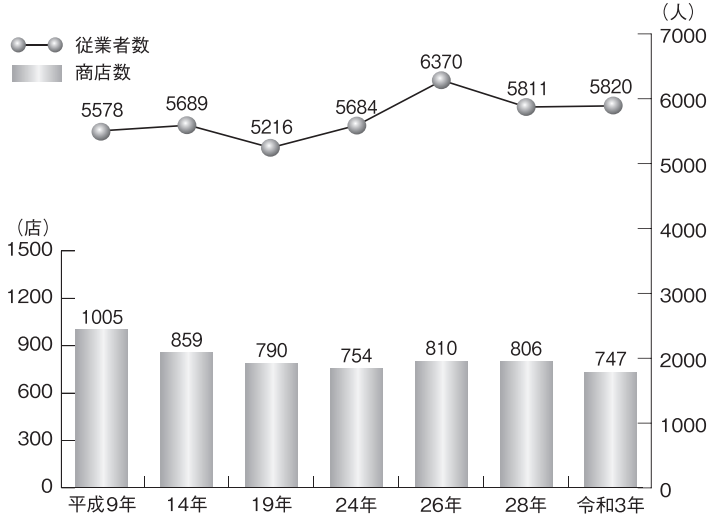

(資料/商業統計調査、経済センサス活動調査)

■年間商品販売額の推移

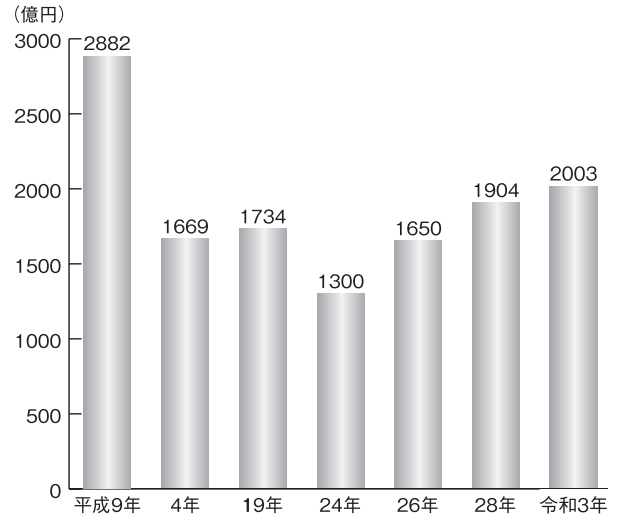

(資料/商業統計調査、経済センサス活動調査)

〔観光〕

■観光客数の推移

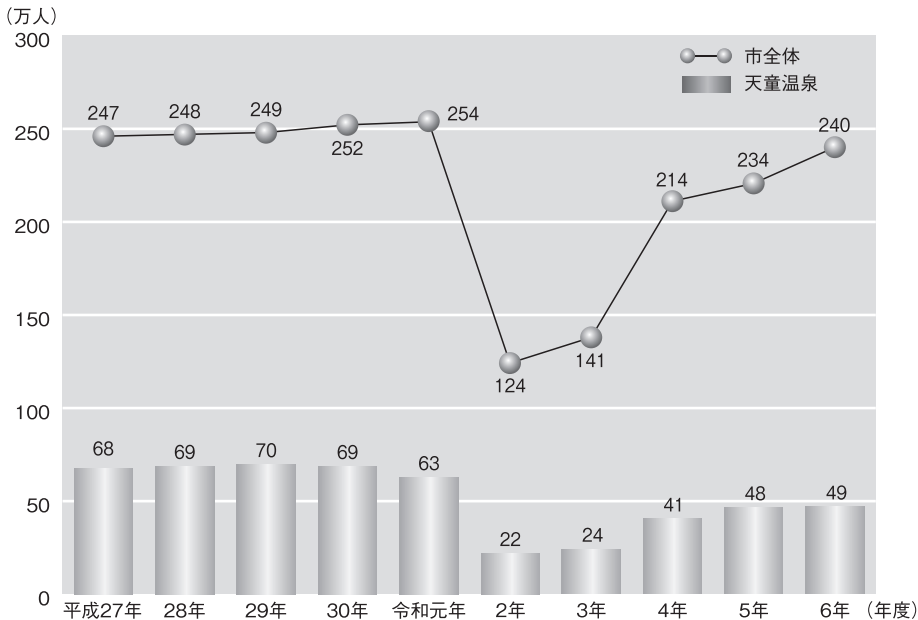

(資料/商工観光課)

■天童温泉旅館等収容人数(令和7年6月)

| | 旅館・ホテル | ビジネスホテル |
|------|--------|---------|
| 旅館等数 | 11 | 13 |
| 客室数 | 512 | 866 |
| 収容人数 | 2516 | 1230 |

■将棋駒出荷額

| | 事業所数 (社・人) | 出荷額 (万円) |
|-------|------------|----------|
| 平成25年 | 15 | 1億6873 |
| 30年 | 14 | 2億6500 |
| 令和4年 | 20 | 1億7534 |
| 5年 | 20 | 1億9215 |
| 6年 | 20 | 1億8822 |

(資料/商工観光課)

市民所得

■市内総生産の推移

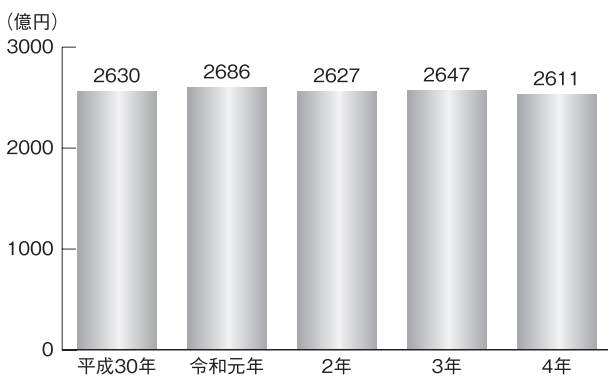

(資料/天童市の市民所得)

■一人当たりの市民所得の推移

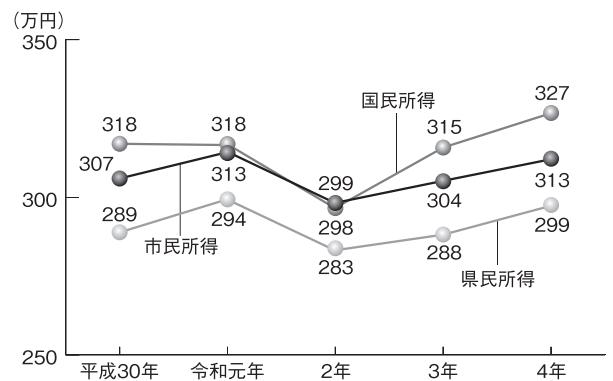

(資料/天童市の市民所得)

都市基盤

市街化区域の変遷



- 都市計画区域
- ① 昭和45年決定市街化区域
- ② 昭和52年追加市街化区域
- ③ 昭和59年追加市街化区域
- ④ 平成4年追加市街化区域
- ⑤ 平成6年追加市街化区域
- ⑥ 平成19年追加市街化区域

| | 昭和45年 | 昭和52年 | 昭和59年 | 平成4年 | 平成6年 | 平成19年 |
|--------------|-------|-------|-------|------|------|-------|
| 都市計画区域A (ha) | 7180 | 7180 | 7180 | 7180 | 7180 | 7180 |
| 市街化区域B (ha) | 680 | 759 | 875 | 949 | 988 | 1063 |
| 市街化調整区域 (ha) | 6500 | 6421 | 6305 | 6231 | 6192 | 6117 |
| B/A (%) | 9.5 | 10.6 | 12.2 | 13.2 | 13.8 | 14.8 |

市街化区域別内訳(令和7年4月1日現在)

| 用途地域 | 面積 | 構成比 |
|--------------|--------|--------|
| 第一種低層住居専用地域 | 42ha | 4.0% |
| 第二種低層住居専用地域 | 46ha | 4.3% |
| 第一種中高層住居専用地域 | 126ha | 11.9% |
| 第一種住居地域 | 286ha | 26.9% |
| 第二種住居地域 | 152ha | 14.3% |
| 準住居地域 | 10ha | 1.0% |
| 近隣商業地域 | 12ha | 1.1% |
| 商業地域 | 97ha | 9.1% |
| 準工業地域 | 148ha | 13.9% |
| 工業地域 | 32ha | 3.0% |
| 工業専用地域 | 112ha | 10.5% |
| 計 | 1063ha | 100.0% |

土地区画整理事業の状況(令和7年4月1日現在)

| 地区名 | 面積 | 事業費 | 施行期間 |
|-------|---------|------------|-----------|
| 中央 | 18.06ha | 4929万円 | S32~42年度 |
| 天童 | 71.11ha | 7億6920万円 | S39~51年度 |
| 温泉南 | 22.89ha | 1億1374万円 | S41~46年度 |
| 温泉北 | 65.32ha | 13億884万円 | S43~57年度 |
| 清池 | 21.12ha | 1億319万円 | S45~51年度 |
| 長岡 | 26.40ha | 4億1429万円 | S48~53年度 |
| 交り江 | 28.30ha | 6億7335万円 | S48~53年度 |
| 交り江第二 | 32.41ha | 15億1866万円 | S50~60年度 |
| 天童駅前 | 24.25ha | 89億246万円 | S51~H4年度 |
| 長岡第二 | 68.79ha | 28億4522万円 | S53~H4年度 |
| 清池第二 | 6.90ha | 3億4137万円 | S59~63年度 |
| 天童駅西 | 44.96ha | 46億4300万円 | S61~H6年度 |
| 天童北部 | 47.07ha | 54億8800万円 | S63~H10年度 |
| 南小畑 | 34.39ha | 49億4124万円 | H5~12年度 |
| 天童南部 | 48.15ha | 65億1500万円 | H5~15年度 |
| 老野森 | 6.30ha | 51億円 | H6~20年度 |
| 鋤ノ町 | 29.69ha | 73億8730万円 | H7~26年度 |
| 北目 | 24.76ha | 35億3400万円 | H7~16年度 |
| 芳賀 | 73.17ha | 109億2211万円 | H19~R3年度 |

■道路の状況(令和7年4月1日現在)

| | 延長(km) | 舗装済(km) | 舗装率(%) |
|-----|--------|---------|--------|
| 国 道 | 15.3 | 15.3 | 100.0 |
| 県 道 | 73.9 | 73.0 | 98.7 |
| 市 道 | 495.5 | 480.6 | 96.9 |

(資料/建設課)

■橋の状況(令和7年4月1日現在)

| | 永久橋 | 木 橋 | 混合橋 | 計 |
|-----|-----|-----|-----|-----|
| 国 道 | 14 | — | — | 14 |
| 県 道 | 59 | — | — | 59 |
| 市 道 | 138 | — | — | 138 |

(資料/建設課)

■都市計画公園(令和7年4月1日現在)

| 区 分 | 箇所数 | 面積 (ha) |
|-----------|-----|---------|
| 広 域 公 園 | 1 | 56.10 |
| 総 合 公 園 | 1 | 17.17 |
| 近 隣 公 園 | 8 | 6.88 |
| 街 区 公 園 等 | 99 | 24.26 |
| 緑 地 | 35 | 12.65 |
| 計 | 144 | 117.06 |

(資料/建設課)

■建築確認申請件数(新築)

| | 件 数 | 住 宅 | 貸家・共同住宅 | 店舗など | その他 |
|------|-----|-----|---------|------|-----|
| 令和2年 | 331 | 304 | 11 | 11 | 5 |
| 3年 | 283 | 245 | 12 | 21 | 5 |
| 4年 | 259 | 228 | 4 | 18 | 9 |
| 5年 | 299 | 284 | 5 | 9 | 1 |
| 6年 | 261 | 237 | 6 | 9 | 9 |

(資料/都市計画課)

■公営住宅の状況(令和7年4月1日現在)

| | 棟 数 | 戸 数 |
|---------|-----|-----|
| 市 営 住 宅 | 21 | 290 |
| 県 営 住 宅 | 21 | 279 |

(資料/都市計画課)

■上水道

| | 給水人口(人) | 年間給水量(万m ³) |
|-------|---------|-------------------------|
| 令和2年度 | 6万1473 | 671 |
| 3年度 | 6万1034 | 665 |
| 4年度 | 6万 463 | 651 |
| 5年度 | 6万 67 | 675 |
| 6年度 | 5万9585 | 673 |

(資料/上下水道課)

■ごみ処理

(t)

| | もやせるごみ | もやせないごみ | 資源物 | ペットボトル | プラスチック製容器包装類 | 粗大ごみ | 合 計 |
|-------|--------|---------|-----|--------|--------------|------|--------|
| 令和2年度 | 1万6147 | 637 | 522 | 68 | 242 | 147 | 1万7763 |
| 3年度 | 1万6113 | 603 | 516 | 70 | 245 | 151 | 1万7698 |
| 4年度 | 1万6197 | 608 | 512 | 76 | 246 | 167 | 1万7806 |
| 5年度 | 1万5261 | 546 | 485 | 74 | 238 | 164 | 1万6768 |
| 6年度 | 1万5198 | 534 | 482 | 72 | 234 | 158 | 1万6678 |

(資料/生活環境課)

■下水道

| | 行政区域内人口(A) | 処理区域内人口(B) | 水洗化人口(C) | 水洗化率(C÷B) | 普及率(B÷A) |
|-------|------------|------------|----------|-----------|----------|
| 令和2年度 | 6万1735 | 6万1050 | 5万7038 | 93.4% | 98.9% |
| 3年度 | 6万1293 | 6万 621 | 5万6768 | 93.6% | 98.9% |
| 4年度 | 6万 810 | 6万 136 | 5万6678 | 94.2% | 98.9% |
| 5年度 | 6万 401 | 5万9741 | 5万6484 | 94.5% | 98.9% |
| 6年度 | 5万9892 | 5万9240 | 5万6206 | 94.9% | 98.9% |

※人口数値は住民基本台帳による(外国人を含む)。

(資料/上下水道課)

■天童駅の1日の乗車人員

| | 定 期(人) | 定期外(人) | 総 数(人) |
|-------|--------|--------|--------|
| 平成29年 | 920 | 596 | 1516 |
| 30年 | 892 | 571 | 1463 |
| 令和元年 | 865 | 528 | 1393 |
| 2年 | 770 | 211 | 981 |
| 3年 | 789 | 245 | 1034 |
| 4年 | 776 | 362 | 1139 |
| 5年 | 772 | 465 | 1237 |
| 6年 | 761 | 504 | 1266 |

(資料/JR東日本)

教育・文化

■小・中学校の児童・生徒数の推移(令和7年5月1日現在)

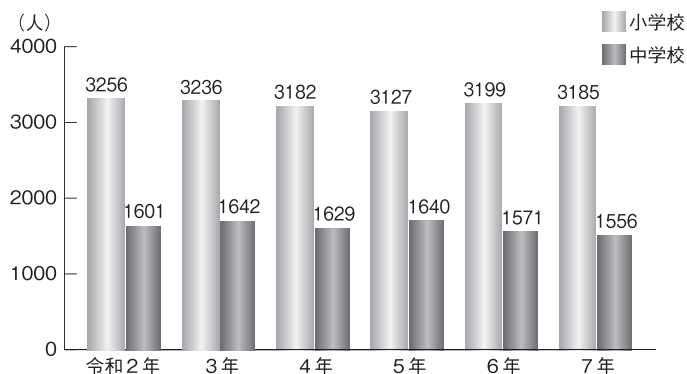

■教育・保育施設(令和7年5月1日現在)

| 区分 | 施設数 | 児童・生徒数(人) |
|-----------|-----|-----------|
| 幼稚園私立 | 2 | 158 |
| 認定こども園私立 | 10 | 792 |
| 保育園市立 | 4 | 219 |
| 保育園私立 | 10 | 788 |
| 小規模保育事業私立 | 6 | 87 |
| 小学校市立 | 12 | 3185 |
| 中学校市立 | 4 | 1556 |
| 高等学校県立 | 1 | 329 |
| 高等学校私立 | 1 | 548 |
| 短期大学私立 | 1 | 124 |

■主な文化・スポーツ施設の利用状況

| | 市民文化会館 | 市民プラザ | 天童市美術館 | 天童織田の里歴史館 (市立旧東村山郡役所資料館) | 市西沼田遺跡公園 |
|-------|--------|--------|--------|-----------------------------|----------|
| 令和2年度 | 2万5995 | 3万2890 | 6547 | 2692 | 1万 568 |
| 3年度 | 4万5193 | 4万1938 | 2万8555 | 2867 | 1万5790 |
| 4年度 | 5万7937 | 5万 710 | 1万3525 | 3614 | 1万8209 |
| 5年度 | 5万9347 | 5万3709 | 2万1575 | 4066 | 1万7357 |
| 6年度 | 7万8504 | 5万5951 | 2万9279 | 4664 | 1万5574 |

| | 市将棋資料館 | 市スポーツセンター | 市総合福祉センター | 市わらべ館 | 市子育て未来館 げんキッズ |
|-------|--------|-----------|-----------|--------|------------------|
| 令和2年度 | 6673 | 9万7565 | 2万1308 | 7136 | 3万7922 |
| 3年度 | 6794 | 10万5983 | 4万2677 | 8146 | 5万5343 |
| 4年度 | 1万2542 | 13万4934 | 3万 969 | 1万2695 | 11万4388 |
| 5年度 | 1万6349 | 16万8827 | 3万 766 | 1万8096 | 22万9064 |
| 6年度 | 1万4719 | 15万8747 | 3万6462 | 1万7284 | 22万3302 |

■市立図書館の利用状況

| | 本 館 | | | まいづる号(移動図書館) | |
|-------|---------|---------|---------|--------------|---------|
| | 蔵書数(冊) | 入館者数(人) | 貸出冊数(冊) | 利用者数(人) | 貸出冊数(冊) |
| 令和2年度 | 21万 589 | 8万1259 | 18万3081 | 1623 | 3万3251 |
| 3年度 | 20万9767 | 10万7921 | 21万5056 | 1812 | 3万1776 |
| 4年度 | 20万4775 | 10万8069 | 21万6907 | 1825 | 2万5268 |
| 5年度 | 20万3124 | 11万6063 | 22万3104 | 2195 | 2万6705 |
| 6年度 | 20万2832 | 11万9930 | 21万6137 | 2092 | 2万7268 |

保健・福祉

■国民健康保険の状況(各年10月1日現在)

| | 加入世帯(戸) | 被保険者数(人) | 人口に対する比率(%) |
|------|---------|----------|-------------|
| 令和2年 | 7497 | 1万2402 | 20.0 |
| 3年 | 7426 | 1万2104 | 19.6 |
| 4年 | 7279 | 1万1676 | 19.1 |
| 5年 | 7049 | 1万1121 | 18.3 |
| 6年 | 6864 | 1万 653 | 17.7 |

(資料/保険給付課)

■福祉施設(令和7年4月1日現在)

| | 区分 | 施設数 | 定員 |
|-----|--------------------|-----|------|
| 児童 | 市立保育所 | 4 | 300人 |
| | 私立保育所 | 10 | 831人 |
| | 私立認定こども園 | 10 | 759人 |
| | 私立小規模保育事業 | 6 | 112人 |
| | 放課後児童クラブ | 30 | - |
| 老人 | 特別養護老人ホーム | 4 | 350人 |
| | 地域密着型特別養護老人ホーム | 4 | 107人 |
| | 介護老人保健施設 | 2 | 208人 |
| その他 | 総合福祉センター | 1 | - |
| | 高齢者健康福祉施設天童温泉 はな駒荘 | 1 | - |
| | 救護施設(紅花ホーム) | 1 | 115人 |

(資料/子育て支援課、社会福祉課、保険給付課)

■市内の医療施設(令和4年10月現在)

| | 総数 | 市立病院 | 私立病院 | 法人立病院 | 一般診療所 | 歯科診療所 |
|------|-----|------|------|-------|-------|-------|
| 施設数 | 85 | 1 | - | 3 | 54 | 27 |
| 病床数 | 581 | 84 | - | 476 | 21 | - |
| 一般療養 | 217 | 54 | - | 142 | 21 | - |
| 精神病 | 78 | 30 | - | 48 | - | - |
| | 286 | - | - | 286 | - | - |

(資料/健康課)

■国民年金の加入状況(各年度4月1日現在)

(人)

| | 1号被保険者 | | | 3号被保険者 | 総数 |
|------|--------|--------|----------|--------|------|
| | 強制加入 | 高齢任意加入 | 任意(海外在中) | | |
| 令和3年 | 5260 | 34 | 7 | 2882 | 8183 |
| 4年 | 5011 | 34 | 5 | 2772 | 7822 |
| 5年 | 4863 | 35 | 7 | 2541 | 7446 |
| 6年 | 4859 | 41 | 9 | 2352 | 7261 |
| 7年 | 4783 | 34 | 8 | 2142 | 6967 |

(資料/市民課)

■生活保護

| | 人数 (4月1日現在) | 保護費 (万円) | 保護率 (1/1000) |
|------|----------------|-------------|-----------------|
| 令和2年 | 382 | 5億8058 | 6.1 |
| 3年 | 382 | 6億2971 | 6.2 |
| 4年 | 369 | 6億5303 | 6.1 |
| 5年 | 370 | 6億3197 | 6.1 |
| 6年 | 347 | 6億1701 | 5.8 |

(資料/社会福祉課)

■死亡者数と主要死因(令和4年)

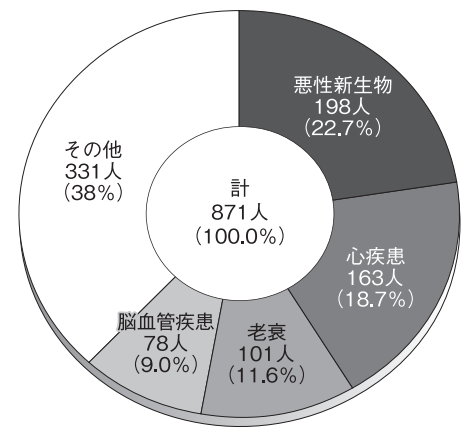

(資料/健康課)

災害

■火災発生件数

| | 件数 | うち建物 | 死者 | 負傷者 | 損害額(万円) |
|------|----|------|----|-----|---------|
| 令和2年 | 11 | 5 | 0 | 0 | 375 |
| 3年 | 26 | 13 | 2 | 4 | 1350 |
| 4年 | 17 | 13 | 2 | 6 | 8745 |
| 5年 | 11 | 7 | 0 | 5 | 6118 |
| 6年 | 13 | 2 | 0 | 3 | 1273 |

(資料/消防本部)

■交通事故発生件数

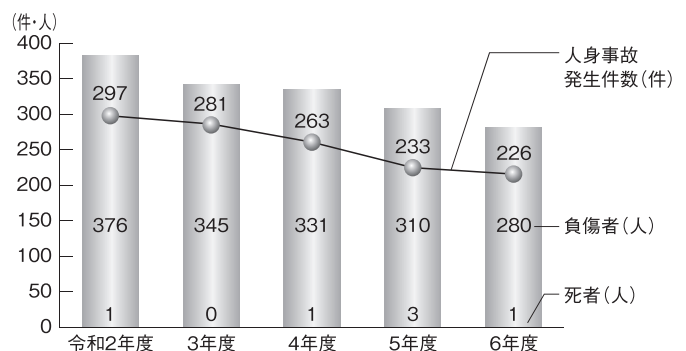

(資料/生活環境課)

財 政

令和7年度会計別当初予算

| 会計別 | 区分 | 令和7年度 当初予算額 |
|-----|-----------------|----------------|
| 一 | 般 会 計 | 320億9000万円 |
| 特 | 別 会 計 | 142億 534万円 |
| | 国 民 健 康 保 険 | 58億9156万円 |
| | 用 地 買 収 | 1443万円 |
| | 財 産 区 | 87万円 |
| | 介 護 保 険 | 65億6944万円 |
| | 市 民 墓 地 | 389万円 |
| | 後 期 高 齢 者 医 療 | 9億6074万円 |
| | 工 業 団 地 整 備 事 業 | 7億6441万円 |
| 企 | 業 会 計 | 75億8008万円 |
| | 天 童 市 民 病 院 | 20億7927万円 |
| | 水 道 事 業 | 25億3786万円 |
| | 公 共 下 水 道 事 業 | 29億6295万円 |
| 総 | 合 計 | 538億7542万円 |

(資料/財政課)

一般会計当初予算の推移

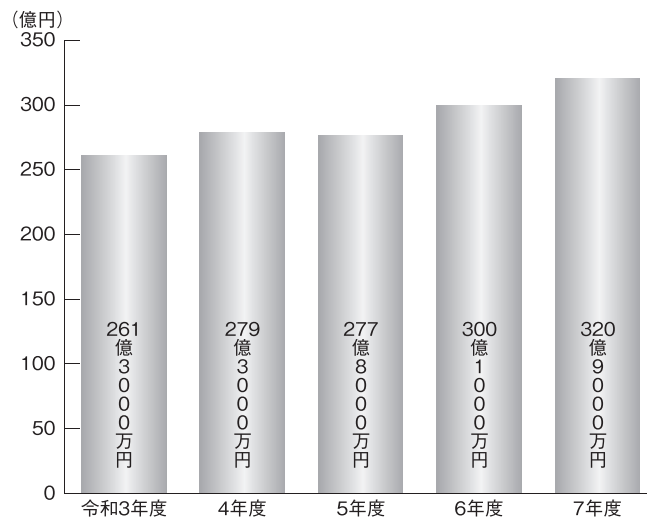

令和7年度一般会計歳入・歳出

歳出 320億9000万円

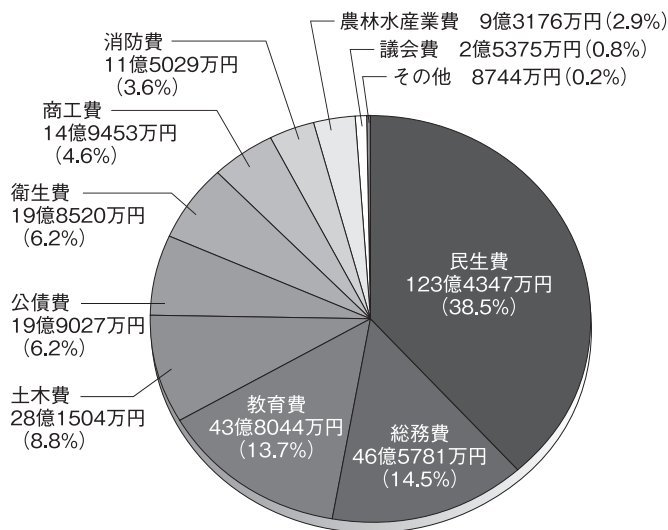

歳入 320億9000万円

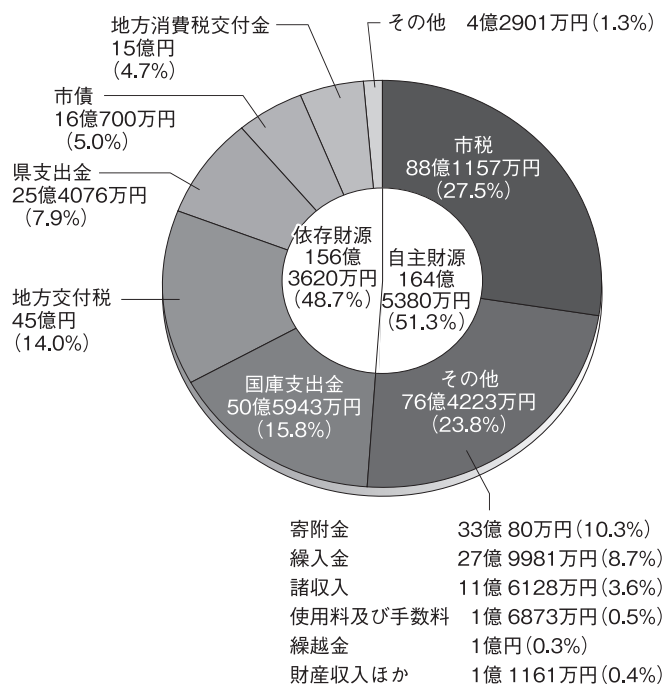

行政・議会

■行政組織機構図（令和7年度）

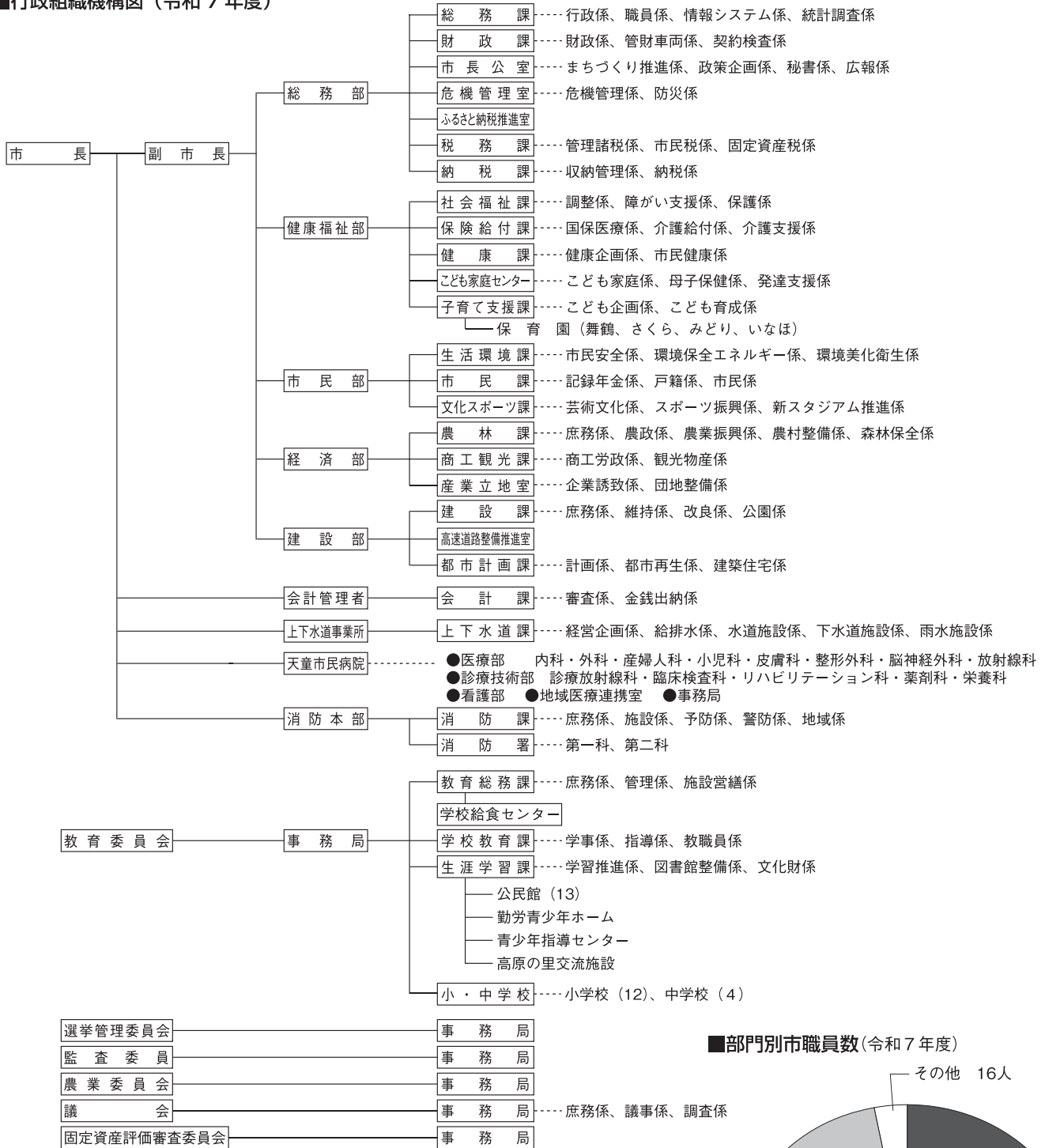

■部門別市職員数（令和7年度）

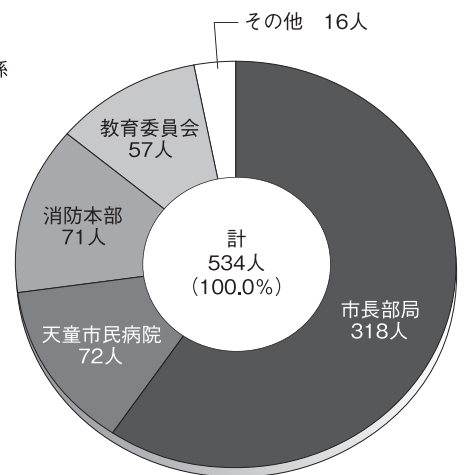

（職員定数 570人）

■議会の構成（定数21人）

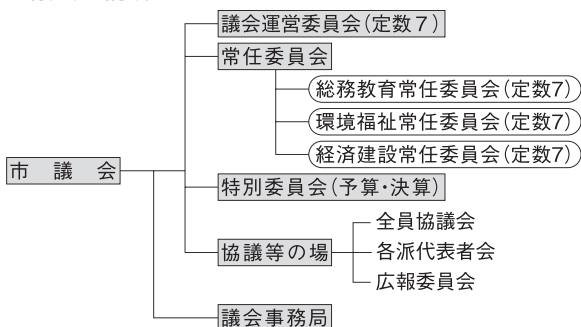

県内での順位

■県内13市の比較

| | 面積 令和7年 (km ²) | 人口 令和2年10月1日 (人) | 製造品出荷額 令和2年 (万円) | 普通会計歳出決算額 令和5年 (万円) | 市民一人当たりの市民所得 令和4年 (万円) |
|-----|----------------------------------|------------------------|------------------------|---------------------------|------------------------------|
| 1位 | 鶴岡 1311.51 | 山形 24万7590 | 米沢 5402億9695 | 山形 1110億5263 | 山形 335.3 |
| 2位 | 酒田 602.98 | 鶴岡 12万2347 | 東根 4246億3560 | 鶴岡 755億9119 | 鶴岡 323.7 |
| 3位 | 米沢 548.51 | 酒田 10万273 | 鶴岡 3225億9611 | 酒田 602億4405 | 東根 316.9 |
| 4位 | 山形 381.30 | 米沢 8万1252 | 山形 2762億1906 | 米沢 425億9753 | 天童 312.5 |
| 5位 | 尾花沢 372.53 | 天童 6万2140 | 酒田 2072億5390 | 天童 303億4509 | 米沢 310.2 |
| 6位 | 上山 240.93 | 東根 4万7682 | 天童 1632億3183 | 東根 247億8482 | 寒河江 301.1 |
| 7位 | 新庄 222.85 | 寒河江 4万189 | 寒河江 1151億8606 | 寒河江 243億3057 | 酒田 295.6 |
| 8位 | 長井 214.67 | 新庄 3万4432 | 上山 1019億5792 | 長井 219億9625 | 新庄 292.7 |
| 9位 | 東根 206.94 | 南陽 3万420 | 新庄 524億5492 | 上山 199億7991 | 南陽 287.3 |
| 10位 | 村山 196.98 | 上山 2万9110 | 南陽 455億421 | 新庄 193億9669 | 長井 284.8 |
| 11位 | 南陽 160.52 | 長井 2万6543 | 長井 440億5540 | 南陽 181億1864 | 村山 254.6 |
| 12位 | 寒河江 139.03 | 村山 2万2516 | 村山 363億4189 | 村山 174億1799 | 上山 253.3 |
| 13位 | 天童 113.02 | 尾花沢 1万4971 | 尾花沢 172億7028 | 尾花沢 139億8063 | 尾花沢 249.8 |

主要施設

| 施設名 | 住所 | 電話番号 |
|-----------------------------|--------------------|------------------------|
| 市役所 | 老野森一丁目1番1号 | 654-1111 |
| 健康・福祉 | | |
| 市健康センター (こども家庭センター) | 駅西五丁目2番2号 | 652-0884 (652-0882) |
| 天童市民病院 | 駅西五丁目2番1号 | 654-2511 |
| 市総合福祉センター | 老野森二丁目6番3号 | 654-5156 |
| 天童市社会福祉協議会 | 老野森二丁目6番3号 | 654-5156 |
| 天童市シルバー人材センター | 老野森二丁目6番3号 | 654-7388 |
| 地域包括支援センターめいこうえん | 矢野目150番地 | 664-0600 |
| 地域包括支援センター中央 | 老野森二丁目6番3号 | 658-8190 |
| 市わらべ館 | 本町一丁目1番2号 | 658-8120 |
| 市子育て未来館げんキッズ | 芳賀タウン北 二丁目7番18号 | 651-8240 |
| 天童ファミリー・ サポートセンター | 芳賀タウン北 二丁目7番18号 | 651-8240 |
| 心身障害児小規模通園施設のぞみ学園 | 矢野目2195番地 | 656-8754 |
| 救護施設紅花ホーム | 成生1971番26号 | 0237- 47-0241 |
| 文化・教育 | | |
| 市民文化会館 | 老野森一丁目1番1号 | 654-1511 |
| 市民プラザ | 本町一丁目1番2号 | 654-6200 |
| 市学習支援室 リパテラスちえふる | 本町一丁目1番2号 | 651-6205 |
| 市立図書館 | 老野森一丁目2番1号 | 654-2440 |
| 市美術館 | 老野森一丁目2番2号 | 654-6300 |
| 天童織田の里歴史館 (市立旧東村山郡役所資料館) | 五日町二丁目4番8号 | 653-0631 |
| 市西沼田遺跡公園 | 矢野目3295番地 | 654-7360 |
| 市将棋資料館 | 本町一丁目1番1号 | 653-1690 |
| 市勤労青少年ホーム | 老野森二丁目6番2号 | 654-4520 |
| 市立高原の里交流施設ぼんぼこ | 田麦野381番地 | 656-2955 |
| 市学校給食センター | 小関1266番地 | 654-2441 |
| 県教育センター | 山元字犬倉津2515番地 | 654-2155 |
| 県青年の家 | 小路一丁目7番8号 | 654-4545 |
| 県立天童高校 | 山元850番地 | 653-6121 |
| 創学館高校 | 清池東二丁目10番1号 | 655-2321 |
| 羽陽学園短期大学 | 清池1559番地 | 655-2385 |

| 施設名 | 住所 | 電話番号 |
|---------------------------------------|---------------------|-------------------|
| スポーツ | | |
| 健康増進施設 Re play! TENDO | 本町一丁目1番2号 | 676-5580 |
| 市スポーツセンター | 小関1230番地 | 654-6100 |
| 市農業者トレーニングセンター | 長岡1731番2号 | 655-3396 |
| 県総合運動公園 | 山王1番1号 | 655-5900 |
| 天童高原キャンプ場 天童高原スキー場 天童高原地域交流センター | 田麦野1321番地 | 657-3628 |
| 市グランドゴルフ場 | 高掬字立谷川原北 3402番2号 | 080- 2832-5881 |
| 天童パークゴルフ場 川原子コース | 川原子字小原 1364番3号 | 080- 2842-7381 |
| スポーツクラブ天童 天童スイミングスクール | 鎌田二丁目3番30号 | 654-4933 |
| くらし | | |
| 市消防署 | 桜町2番1号 | 654-1191 |
| 市上下水道事業所 | 老野森一丁目3番25号 | 654-1111 |
| 市斎場 | 天童中三丁目4番1号 | 652-3011 |
| 天童警察署 | 糠塚二丁目4番1号 | 651-0110 |
| 天童郵便局 | 久野本四丁目3番12号 | 653-2800 |
| J R 天童駅 | 本町一丁目1番1号 | 653-2190 |
| 県総合交通安全センター | 高掬1300番地 | 655-2150 |
| 山形動物愛護センター | 石鳥居一丁目3番21号 | 655-2142 |
| その他 | | |
| 天童市農業協同組合 | 老野森二丁目1番1号 | 653-5111 |
| 天童商工会議所 | 老野森一丁目3番28号 | 654-3511 |
| 天童温泉協同組合 | 鎌田一丁目3番38号 | 653-6146 |
| 天童市観光センター・ (一社)天童市観光物産協会 | 本町一丁目1番2号 | 653-1680 |
| 山形浄化センター | 大町字西原1915番地 | 654-8400 |
| 市農業センター | 老野森二丁目6番6号 | 654-2444 |
| 天童温泉はな駒荘 | 鎌田一丁目12番18号 | 616-6566 |
| 天童最上川温泉ゆびあ | 藤内新田1620番1号 | 651-3333 |
| 市森林情報館もり～な天童 | 楸ノ町二丁目3番41号 | 651-2002 |

市政のあゆみ

■昭和30年当時の町議会



■昭和33年 市制施行を祝う仮装行列



■昭和35年当時に開催された市民運動会



■昭和39年 野田平スキー場を開設



| | |
|----------------------|--|
| 昭和29年10月1日 (1954) | 町村合併促進法により1町6カ村が合併し、新天童町が生まれる(人口3万3874人、戸数5756戸) |
| 11月14日 | 初代町長に平塚二郎氏が当選 |
| 昭和30年4月1日 (1955) | 国民健康保険を全町に実施(5割給付) |
| 4月11日 | 天童観光協会が設立 |
| 6月15日 | 天童都市計画審議会の第1回委員会を開催 |
| 10月17日 | 財政再建のため議会に行財政審議会を設置 |
| 12月15日 | 天童温泉組合が設立 |
| 昭和31年1月16日 | 町政を聞く会を開催(後の「市長と語る会」「まちづくり懇談会」「市長タウンミーティング」) |
| (1956)3月31日 | 財政再建のため職員220人のうち26人が勇退 |
| 4月1日 | 金庫制度(納税)を採用。支所を出張所に縮小 |
| 10月22日 | 新農村建設事業の指定 |
| 11月3日 | 成生地区に県内初の有線放送 |
| 12月5日 | 地方財政再建促進特別措置法が適用 |
| 昭和32年1月28日 (1957) | 優良町として全国町村会から表彰(機構の簡素化と行政整理) |
| 11月21日 | 寺津、蔵増、成生を結ぶ第二次上水道拡張事業に着手 |
| 昭和33年6月8日 (1958) | 新町村建設促進法に基づく新町建設審議会が発足 |
| 10月1日 | 市制施行(県下10番目) |
| 11月11日 | 初代市長に平塚二郎氏が当選 |
| 昭和34年1月9日 (1959) | 天童市都市計画の中央土地区画整理事業に着手 |
| 4月1日 | 倉津川の改修に着手 |
| 5月14日 | 農業総合指導会議が発足 |
| 6月1日 | 寺津にバスが開通 |
| 12月 | 新市建設基本計画を策定 |
| 昭和35年4月1日 (1960) | 出張所を廃止し地区公民館を設置 |
| 4月14日 | 市機構改革。職員から行政連絡員を任命 |
| 5月17日 | 天童・豊栄合併調査会が発足 |
| 6月15日 | 3市1町し尿処理組合が設立 |
| 11月6日 | 天童小学校が完成 |
| 12月8日 | 天童・豊栄土地改良事業推進委員会が発足 |
| 昭和36年1月18日 (1961) | 市民運動会を開催 |
| 4月1日 | 田麦野小・中学校の体育館が完成 |
| 8月30日 | 第1回天童・豊栄合併条件協議会が開催 |
| 11月27日 | 世帯番号を設ける |
| 12月9日 | 天童市労務対策協議会が発足 |
| 昭和37年1月11日 (1962) | 昭和31年に着手した成生地区畑地交換整備事業が完成 |
| 2月22日 | 交通安全都市を宣言 |
| 5月19日 | 天童土地改良区が設立 |
| 10月20日 | 山口西部パイロット地区が指定 |
| 11月12日 | 上水道拡張事業が完成 |
| 昭和38年2月1日 (1963) | 豊栄村と合併 |
| 3月20日 | 2代目市長に阿部金蔵氏が当選 |
| 4月1日 | 3市1町し尿処理場が完成 |
| 8月1日 | 公明選挙都市・世界連邦平和都市を宣言 |
| 10月1日 | 市章を制定 |
| 昭和39年2月16日 (1964) | 5農協(天童、成生、寺津、津山、田麦野)が合併 |
| 3月9日 | 野田平スキー場が開設 |
| 4月1日 | 国保世帯主に7割給付 |
| 5月6日 | 全市が都市計画区域に指定 |
| 5月11日 | 荒谷、干布、高揃の3支所を廃止 |
| 6月28日 | 都市計画税を新設 |
| 7月1日 | 農村青年建設班を開講 |
| 7月13日 | 都市計画天童土地区画整理事業施行条例ができる |
| | 天童市文化団体協議会が発足 |
| | 天童市開発公社が設立 |
| | 天童土地区画整理事業が認可 |

- 9月22日 天童市建設基本計画を策定
- 昭和40年 3月10日 南部簡易水道が通水
- (1965) 4月1日 公益質屋を廃止
- 5月7日 天童市農業構造改善事業協議会が発足
- 6月3日 田麦野・天童高原線の改良工事に着手（自衛隊）
- 8月13日 田麦野にバスが開通
- 10月1日 特急つばさが天童駅に停車
- 昭和41年 1月 寺津児童館が完成
- (1966) 2月1日 津山小学校が完成
- 3月30日 成生小学校向原分校が閉校
- 3月31日 天童市農業協同組合が発足（山口、高揃、干布を合併）
- 4月1日 3市1町電子計算機管理運営協議会が発足
- 8月1日 道満にバスが開通
- 昭和42年 3月3日 温泉南土地区画整理事業に着手
- (1967) 4月 結核予防優良都市として(財)結核予防会から表彰
- 4月21日 東部簡易水道が通水
- 5月3日 県縦断駅伝競争大会で天童・東村山チームが初優勝
- 6月1日 山形県青年の家が開館
- 8月30日 天童高原が県立自然公園に指定
- 11月17日 地方自治優良市として自治大臣表彰
- 昭和43年 1月19日 第二次農業構造改善事業に着手
- (1968) 3月27日 中央土地区画整理事業が完成
- 4月1日 第三次上水道拡張事業に着手
- 4月24日 交通指導員を配置（7カ所）
- 5月8日 山口沢土地改良区が設立
- 5月24日 東部簡易水道が完成
- 6月1日 ごみ収集にステーション方式を採用
- 6月19日 天童市青少年補導センターを設置
- 6月21日 天童市牧野公社を設立
- 10月24日 国民健康保険で厚生大臣表彰
- 10月26日 若松寺の解体修理が完成
- 12月18日 山形バイパスが全線開通
- 昭和44年 2月6日 天童市教育振興協議会が発足
- (1969) 4月1日 天童市交通災害共済制度を設置
- 統合第一、第二中学校が開校
- 4月10日 山口児童館が完成
- 5月7日 凍霜害で大被害（8億7000万円）
- 6月1日 老人家庭奉仕員を設置
- 6月7日 倉津川下水路が完成
- 7月1日 天童市社会体育センターを設置
- 7月12日 田麦野地区振興山村事業推進協議会が発足
- 8月 少年団体育成指導委員連絡協議会が厚生大臣表彰
- 9月 下水道事業に着手
- 昭和45年 3月30日 山形広域都市計画区域が決定
- (1970) 3月31日 市街化区域を対象に下水道計画が決定
- 4月1日 統合第三中学校が開校
- 9月6日 県営天童土地改良事業が完成
- 10月14日 学校給食センターを設置
- 11月12日 雇用促進住宅が完成
- 11月18日 世帯数が1万世帯を超える
- 昭和46年 3月 第一次農業構造改善事業が完了
- (1971) 4月8日 成生児童館が完成
- 5月24日 新消防庁舎（現教育委員会庁舎）が完成
- 7月19日 老人福祉相談員を設置
- 8月 公民館建設5カ年計画を策定
- 10月22日 天童高等職業訓練校が完成
- 11月12日 山形北バイパスが開通
- 高揃地区公民館が完成

■昭和40年 天童温泉～田麦野間にバスが開通



■昭和42年 今町水害



■昭和43年 山形バイパス開通を祝うパレード



■昭和45年 統合第三中学校が開校



■昭和47年 完成間近の市役所周辺



■昭和47年 市制施行15周年。新市庁舎が落成



■昭和49年 市民文化会館と中央公民館が落成



■昭和51年 市の木・花・鳥制定を記念して植樹



- 昭和47年 1月
- (1972) 3月
- 3月31日 75歳以上の老人医療費に9割を支給
- 4月6日 天童高原が自然休養村に指定(東部3300ha)
- 4月21日 天童市農協と蔵増農協が合併
- 5月2日 寺津児童館が完成
- 5月5日 老人保養センターかまた荘が完成
- 6月1日 山形広域行政協議会が発足
- 6月6日 天童市子ども会育成会連合会が発足
- 7月1日 天童高原青少年旅行村が開かれる
- 7月20日 天童市勤労者共済会が発足
- 9月11日 山形広域都市計画用途地域が施行
- 9月 田麦野簡易水道が完成
- 9月30日 荒谷土地改良区が設立
- 10月25日 天童市総合計画基本構想を策定
- 12月 市制施行15周年。新市庁舎が落成
- 12月 山口南部土地改良区が設立
- 12月 中高層市営住宅が完成
- 12月 成生地区公民館が完成
- 12月 天童市農業センターが完成
- 昭和48年 1月1日 70歳以上の老人医療費が無料に
- (1973) 1月5日 県道天童・大江線が開通
- 3月27日 天童市総合計画を策定
- 4月1日 身障者家庭奉仕員を配置
- 4月22日 将棋供養塔が完成
- 6月13日 市立図書館が開館
- 7月 千ばつで大被害(3億4000万円)
- 10月1日 寝たきり老人、重度身障者、乳児の医療費が無料に
- 昭和49年 1月17日 小原土地改良区が設立
- (1974) 4月1日 国保高額療養費を支給
- ひかり保育園が完成
- 県内初の交通安全指導専門員制度を設置
- 公共下水道の供用を開始
- ごみの全市無料収集を開始
- 4月12日 蔵増地区公民館が完成
- 5月7日 壮年集団連絡協議会が発足
- 5月13日 心身障害児通園施設のぞみ学園が開園
- 9月30日 清池土地区画整理事業が完成
- 10月1日 市民文化会館、中央公民館が開館
- 市民憲章を制定
- 10月7日 天童東部土地改良事業が完成
- 12月1日 市民歌を制定
- 昭和50年 4月24日 市勤労青少年ホームが完成
- (1975) 4月27日 天童ゴルフ場が完成
- 5月12日 田麦野地区公民館が完成
- 5月13日 田麦野地区にへき地保育園が開園
- 6月1日 アメリカシロヒトリが大発生。対策本部を設置
- 7月1日 市報てんどうが500号に
- 市政白書を発刊
- 8月25日 道満土地改良区が設立
- 昭和51年 4月 山形空港にジェット機が就航
- (1976) 4月 津山地区公民館が完成
- 4月8日 天童南部小学校が開校
- 5月1日 市の木、市の花、市の鳥が決定
- 6月 農村総合整備モデル事業の地域指定
- 7月1日 高揃小学校の新校舎が完成
- 8月6日 集中豪雨で大被害
- 8月15日 上遠矢塚古墳の発掘調査
- 8月 市が文化庁の文化財愛護モデル地区に指定
- 10月 上水道の全市敷設が完了

| | |
|--------------|--------------------------------------|
| 昭和52年 1月 | 32年ぶりの豪雪 |
| (1977) 2月 | NHKテレビいちばん星のロケ |
| 3月 | シビル・ミニマム（市民生活環境基準）を策定 |
| 4月1日 | 山口地区公民館が完成 |
| 4月 | NHKテレビいちばん星が放映 |
| 4月16日 | 天童駅前土地区画整理事務所を設置 |
| 4月20日 | 市民いこいの家ふれあい荘が完成 |
| 5月1日 | 市が国土庁のモデル住宅都市に指定 |
| 5月11日 | 市の人口が5万人を突破 |
| 7月1日 | 市民プールが完成 |
| 8月 | 天童公園に佐藤千夜子の顕彰碑を建立 |
| 10月6日 | 地方自治30年記念で市が自治大臣表彰 |
| 昭和53年 4月1日 | 水田利用再編対策が始まる |
| (1978) 4月 | 寺津地区公民館が完成 |
| 5月 | 地域防災計画がまとまる |
| 6月16日 | 青少年健全育成市民会議が発足 |
| 10月1日 | 市制施行20周年 |
| 11月5日 | 地下水利用対策協議会が発足 |
| 昭和54年 2月28日 | 成生小学校校舎改築が完成 |
| (1979) 3月15日 | 田麦野小学校校舎改築が完成 |
| 4月1日 | スポーツ振興基金制度が発足 |
| | さくら保育園の移転・新築が完成 |
| | 干布地区公民館が完成 |
| 4月 | 天童高等学校の移転・新築が完成 |
| 7月31日 | 田麦野土地改良区が設立 |
| 昭和55年 3月31日 | 荒谷小学校校舎改築が完成 |
| (1980) 4月1日 | みどり保育園の改築が完成 |
| 4月27日 | 第1回ミス将棋の女王コンテストを開催 |
| 5月1日 | 天童地区公民館が完成 |
| 10月1日 | 国勢調査で人口増加率が県一位 |
| 10月 | 土地区画整理法施行35周年記念で市が建設大臣表彰 |
| 昭和56年 1月 | 観測史上最大の豪雪 |
| (1981) 2月2日 | 新市立天童病院が完成 |
| 4月1日 | 市保健センターが完成 |
| | 荒谷地区公民館が完成 |
| | いなほ保育園が完成 |
| 5月25日 | 天童警察署の移転・新築が完成 |
| 10月18日 | 3代目市長に小座間泰藏氏が当選 |
| 12月 | 移動図書館まいづる号の巡回始まる |
| 昭和57年 1月11日 | 福祉センターがオープン |
| (1982) 2月2日 | べにばな国体の主会場が天童市に決定 |
| 2月5日 | 寺津小学校校舎改築が完成 |
| 3月24日 | 第二次天童市総合計画、天童市国土利用計画、山形新広域市町村圏計画まとまる |
| 4月8日 | 天童北部小学校が開校 |
| 昭和58年 1月11日 | 知的障がい者授産施設天童ひまわり園が開園 |
| (1983) 3月24日 | 特別養護老人ホーム明幸園が開園 |
| 4月26日 | 願正壇遺跡の発掘調査始まる |
| 7月1日 | 新市立図書館が開館 |
| 7月 | スポーツ振興基金1億円造成計画がスタート |
| 7月28日 | 逆井戸事業が国土庁から表彰 |
| 7月31日 | 蔵増小学校校舎改築が完成 |
| 昭和59年 1月 | 倉津川流域が建設省のアクアトピアに指定 |
| (1984) 2月17日 | 市街化区域を見直し |
| 4月8日 | 長岡小学校が開校 |
| 5月8日 | 荒谷原遺跡群の発掘調査始まる |
| 7月1日 | 村山広域水道からの受水開始 |

■昭和52年 NHKテレビでいちばん星が放映



■昭和55年 第1回ミス将棋の女王コンテストを開催



■昭和58年 新市立図書館が落成



■昭和60年 西沼田遺跡の発掘調査開始



■昭和60年 旧東村山郡役所復元工事が完成



■昭和62年 天童で織田信長サミットが開催



■平成元年 イタリアのマロスティカ市と姉妹都市締結



■平成2年 天童市美術館が開館



- 7月16日 山口小学校校舎改築が完成
- 12月25日 観光開発基本計画を策定
- 昭和60年1月10日 高揃小学校の校舎改築が完成
- (1985)1月19日 市農業者トレーニングセンターが完成
- 3月3日 4代目市長に鈴木雅廣氏が就任
- 4月16日 西沼田遺跡の発掘調査始まる
- 5月27日 干布小学校の校舎改築が完成
- 6月1日 国体天童市準備委員会が発足
- 10月1日 国勢調査で人口増加率が県一位
- 11月10日 第1回市内一周駅伝大会を開催
- 11月16日 市立旧東村山郡役所復元工事が完成
- 昭和61年3月 天童市行政改革大綱まとまる
- (1986)3月25日 交り江第二土地区画整理事業が完成
- 4月16日 最上川流域関連公共下水道事業に着手
- 4月25日 天童市高齢者事業団が設立
- 4月26日 中央公園が完成
- 7月1日 市長への手紙を実施
- 10月21日 市報てんどうが全国広報コンクールで全国特選になり、内閣総理大臣賞を受賞
- 11月1日 旧東村山郡役所資料館が開館
- 昭和62年1月 天童駅西土地区画整理事業に着手
- (1987)1月26日 西沼田遺跡が国の史跡に指定
- 3月18日 第三次天童市総合計画を策定
- 3月31日 3市1町電子計算機管理運営協議会が解散
- 8月1日 新消防庁舎が完成
- 9月9日 村山東部地区広域営農団地農道（スーパー農道）の建設に着手
- 11月5日 織田信長サミットが開催
- 昭和63年1月6日 高揃小学校体育館が完成
- (1988)2月1日 住民情報のオンラインシステムを導入
- 2月12日 天童ふるさと百景を選定
- 3月15日 荒谷小学校体育館が完成
- 3月25日 津山小学校体育館が完成
- 6月8日 国体天童市実行委員会が発足
- 10月1日 市制施行30周年。各学校でタイムカプセルを埋設
- 10月17日 舞鶴山に将棋の森を造成
- 12月1日 (勅出羽桜美術館が開館)
- 昭和64年1月1日 市制施行30周年記念式典を開催
- (1989) 情報公開制度がスタート
- 平成元年3月29日 特別養護老人ホーム明幸園にデイ・ホーム専用室が完成
- (1989)4月22日 イタリア・マロスティカ市と姉妹都市を締結
- 5月30日 国体市民運動推進協議会が設立
- 7月7日 ニュージーランド・マールボロウ市と姉妹都市を締結
- 8月20日 第1回天童高原まつりを開催
- 9月12日 津山小学校の校舎改築が完成
- 12月17日 市スポーツセンター総合体育館が完成
- 平成2年4月1日 山形県ふるさと交流広場が向原にオープン
- (1990)5月11日 第28回全国身体障害者スポーツ大会天童市協力委員会が発足
- 6月6日 天童市国際交流協会が設立
- 6月8日 天童北部土地区画整理事業に着手
- 9月7日 イタリア・マロスティカ市へ親善訪問団を派遣
- 10月1日 ニュージーランド・マールボロウ市へ親善訪問団を派遣
- 10月4日 県内初めての公立美術館、天童市美術館が開館
- 平成3年3月25日 財務会計オンラインシステムを導入
- (1991)3月28日 寺津小学校の体育館が完成
- 4月1日 村山広域水道からの本格受水開始

- 6月1日 山形県総合運動公園が開園
- 6月15日 ベにばな国体陸上競技リハーサル大会が開催
- 6月29日 ベにばな国体空手道競技リハーサル大会が開催
- 8月9日 第1回天童夏まつりを開催
- 8月31日 山形県総合防災訓練を本市で開催
- 9月13日 ベにばな国体ライフル射撃競技リハーサル大会が開催
- 10月8日 天童温泉観光センターが完成
- 平成4年1月1日 (社)天童市シルバー人材センターが設立
- (1992)2月1日 最上川流域下水道山形処理区が通水を開始
- 2月8日 J R天童駅舎、東西歩行者通路が完成
- 3月23日 明幸園デイサービスセンターが完成
- 4月1日 第四中学校が開校(落成式3月25日)
- 4月20日 天童ターミナルビルバルテが完成
- 4月23日 原崎沼改修工事が完成
- 7月1日 山形新幹線が開業
- 7月2日 駅南線が開通
- 8月21日 長岡地下道が完成
- 8月24日 市将棋資料館、市観光情報センターが完成
- 10月1日 天童市商工会が天童商工会議所に移行
- 10月4～9日 ベにばな国体秋季大会が本市を主会場に開催
- 10月18～19日 全国身体障害者スポーツ大会が開催
- 平成5年1月12日 寺津児童館が完成
- (1993)3月23日 むら・まち活性化宅地開発事業が認定
- 3月26日 蔵増小学校屋内運動場が完成
- 3月30日 長岡第二土地区画整理事業が完成
- 4月1日 行政機構改革を実施(部制導入など)
- 5月9日 岬を駆ける女～中川イセ物語を公演
- 6月2日 伝統産業育成講座を開講
- 8月23日 異常気象対策本部を設置(冷害)
- 9月15日 天童中部小学校グラウンド整備が完成
- 9月19日 第1回市福祉ふれあいフェスティバルを開催
- 9月22日 長岡小学校増築工事が完成
- 10月4日 天童駅周辺が都市景観大賞を受賞
- 10月10日 国体開催記念第1回市スポーツフェスティバルを開催
- 10月26日 第三次天童市総合計画後期プロジェクトを策定
- 11月2日 天童駅前土地区画整理事業が完成
- 12月19日 南小畑土地区画整理組合が設立
- 12月23日 天童南部土地区画整理組合が設立
- 平成6年2月2日 在京天童会が発足
- (1994)3月28日 市史編さん事業が完了
- 3月30日 田麦野小学校屋内運動場が完成
- 3月31日 天童南部小学校屋内運動場が完成
- 5月21日 市民文化会館創立20周年記念ベルリン放送交響楽団演奏会を開催
- 7月3日 ジミー・カーター元アメリカ合衆国大統領が来童
- 8月21日 市スポーツセンター野球場が完成
- 9月8日 市が第1回大山康晴賞を受賞
- 9月16～18日 第28回全国ろうあ者体育大会が開催
- 10月1日 市総合福祉センターが完成
- 10月21日 市の人口が6万人を突破
- 11月1日 天童駅西土地区画整理組合が解散
- 平成7年1月17日 阪神・淡路大震災
- (1995)2月10日 山口児童館の改築が完成
- 2月24日 天童最上川温泉が揚湯開始
- 3月23日 天童中部小学校屋内運動場が完成
- 3月28日 天童中央学童保育所の移転新築が完成
- 3月30日 第四次天童市総合計画を策定
- 4月8日 人間将棋40周年・名人戦創設60周年記念イベントが開催

■平成4年 JR天童駅舎、東西歩行者通路が完成



■平成4年 ベにばな国体秋季大会が本市を主会場に開催



■平成5年 天童駅前土地区画整理事業が完成



■平成6年 市総合福祉センターが完成



■平成7年 人間将棋40周年・名人戦創設60周年記念イベントが開催



■平成9年 天童市最上川温泉ゆびあが完成



■平成9年 ねんりんピック'97山形が開催



■平成9年 特別養護老人ホーム清幸園が完成



- 4月14日 主要地方道山形羽入線が全線開通
- 5月8日 上荒谷・渡戸遺跡発掘調査始まる
- 5月18日 市立図書館と県立図書館との間にオンラインシステムが開通
- 5月31日 天童高原ウオーキングセンターが完成
- 7月1日 有料指定ごみ袋制度を導入
- 9月13日 山形国際車いすバスケットボール大会が開催
- 10月1日 市営バス（天童・寒河江間）が開業
- 11月26日 大山康晴賞受賞記念第1回大山杯争奪将棋大会が開催
- 平成8年1月15日 第1回天童冬の陣平成鍋合戦が開催
- (1996)3月4日 天童市行政改革大綱を策定
- 4月8日 天童将棋駒が伝統的工芸品に指定
- 4月17日 のぞみ光の家が開所
- 5月1日 市報てんどうが1000号に
- 5月30日 長岡コミュニティセンターが完成
- 6月9日 龍神の里じゃがらむらが開業
- 6月22日 天童高原ふるさと自然のみち整備事業が完成
- 9月7日 アマチュア名人戦全国大会が開催
- 9月8日 ねんりんピック'97山形プレ大会が開催
- 10月6日 全国自然歩道を歩こう東北大会が開催
- 10月24日 天童勤労者総合スポーツ施設と市弓道場が完成
- 12月3日 都市計画道路荒谷高橋線清池こ線橋が開通
- 12月15日 市民創作劇場ミュージックフェスティバル'96が開催
- 平成9年1月18日 天童南部地域子ども交流センターが完成
- (1997)3月3日 5代目市長に遠藤登氏が就任
- 4月17日 市民保養施設天童最上川温泉ゆびあがオープン
- 4月18日 広重美術館が開館
- 5月1日 市行政手続条例が施行
- 6月3日 第50回記念村山美術展
- 6月5日 駅西公園が開園
- 6月11日 創立110周年記念山形県赤十字大会が開催
- 7月13日 加藤楸邨夫婦句碑が除幕
- 8月21日 天童市日中友好協会が発足
- 8月31日 マウンテンバイク山形大会in天童高原が開催
- 9月20～23日 全国健康福祉祭山形大会ねんりんピック'97山形が開催
- 9月27日 第13回全日本ジュニア陸上競技選手権大会が開催
- 10月1日 市ホームページを開設
- 特別養護老人ホーム清幸園が完成
- 10月5日 第1回天童秋まつりを開催（～11月9日）
- 11月1日 日米草の根交流サミットが開催
- ペットボトルを資源ごみの指定袋で分別収集開始
- 11月19日 各地区で地域懇談会が始まる
- 12月12日 県交通安全センター合同調印式
- 平成10年1月5日 天童駅西口のエレベーターが完成
- (1998)1月16日 市立天童病院が救急告示病院に指定
- 2月13日 市立旧東村山郡役所資料館収蔵庫が落成
- 3月1日 市政への提言制度を創設
- 3月3日 第1回天童の雛飾り展が開幕
- 3月7日 長野パラリンピック冬季競技大会で奥山京子さんが銀・銅メダル計4個獲得
- 3月20日 天童中部小学校南・西校舎が完成
- 3月28日 知的障がい者コミュニティハウスもみじ寮が開所
- 5月20日 ジャガラモガラ森林ふれあい広場が開場
- 5月24日 子ども議会が開催
- 7月1日 地域いきいき講座・講師派遣事業がスタート
- 7月13日 山形新幹線利用・地域活性化対策協議会が発足
- 8月22日 第25回全日本中学校陸上競技選手権大会が開催
- 10月1日 市制施行40周年記念式典を開催
- 姉妹都市（マルボロウ市・マロスティカ市）市民訪問

| | |
|---------------|--|
| | 団員が来童 証明書自動交付機（印鑑登録証明書などの発行）を設置 |
| 10月4日 | 第1回いきいき・ふれあいフェスティバルが開催 |
| 10月11日 | 女性議会（模擬議会）が開催 |
| 10月12日 | 宇宙で生まれたメダカが小・中学校などに贈られ、天童くんと命名 |
| 10月22日 | 市民訪中団が中国・寧波市などを訪問 |
| 11月14～15日 | 市産業まつりを開催 |
| 11月15日 | 第24回将棋の日は開催 |
| 12月25日 | 長岡子ども交流センターが落成 |
| 平成11年3月7日 | 天童市地域振興券を発行 |
| (1999)3月12日 | 山形新幹線延伸工事に伴い、代行バス輸送始まる |
| 4月2日 | スポレクやまがた'99市実行委員会事務所を開設 |
| 7月1日 | 天童市交通安全条例を施行 |
| 7月30日 | 全国高校文化祭が開幕 |
| 8月25日 | バルテにわらべ館、市民ギャラリー、イベントホールを開設 |
| 10月16～19日 | スポレクやまがた'99が開催 |
| 11月4日 | 天童中部小学校の新校舎が落成 |
| 12月4日 | 山形新幹線が延伸開業 |
| 平成12年1月25～30日 | 市民訪問団がニュージーランド・マールボロウ市などを訪問 |
| (2000)3月12日 | 東北バイオニアバレーボールチームがVリーグ昇格 |
| 4月1日 | 介護保険制度が開始 天童市環境基本条例を施行 市結婚相談所を開設 |
| 5月28日 | 寺津沼地区水環境整備事業が完了 |
| 6月10日 | 鎌ノ町観光拠点地区わくわくランドがオープン |
| 7月1日 | 天童ファミリー・サポート・センターが開所 |
| 8月11日 | 市結婚促進協議会を設立 |
| 8月21日 | 非核平和都市を宣言 |
| 9月3日 | 山形国際ジャズフェスティバル在天童が開催 |
| 9月6～13日 | 市民訪問団がイタリア・マロスティカ市などを訪問 |
| 9月7日 | 市が下水汚泥の有効利用で建設大臣賞を受賞 |
| 10月14～15日 | 第1回天童市産業展を開催 |
| 10月27～31日 | 市民訪問団が中国・大連市などを訪問 |
| 11月12日 | ミレニアム記念植樹を実施 |
| 12月16日 | 茨城県土浦市と観光物産等相互交流協定を締結 |
| 平成13年1月5日 | 昭和56年以来の大雪で市雪害対策本部を設置 |
| (2001)1月18日 | 市斎場が完成 |
| 2月21日 | 第五次天童市総合計画を策定 |
| 2月26日 | 天童市行財政改革大綱を策定 |
| 3月1日 | 天童市男女共同参画社会推進計画を策定 |
| 3月23日 | 天童市国土利用計画第三次計画を策定 |
| 3月25日 | 市民文化会館の開館25周年を記念し天童能を公演 |
| 5月25日 | 天童市都市計画マスタープランを策定 |
| 6月1日 | 天童市観光ボランティアガイド事業がスタート |
| 8月1日 | わくわくランド多目的広場がオープン |
| 8月18～19日 | TENDOミュージックフェスタ2001inわくわくランドが開催 |
| 8月25日 | 天童駅開業100周年・天童温泉開湯90周年記念イベントが開催 |
| 10月11～15日 | 第13回全国生涯学習フェスティバルまなびピア山形2001が開催 |
| 10月27日 | 群馬県館林市と観光物産等相互交流協定を締結 |
| 11月25日 | 県女子駅伝競走大会で天童・東村山チームが初優勝 |
| 平成14年1月 | 広域合併についての市民アンケートを実施 |
| (2002)1月25日 | 田麦野小学校を特認校に指定 |
| 2月1日 | 市営バスが運行開始 |
| 3月25日 | 健康てんどう21行動計画を策定 |

■平成10年 市制施行40周年記念式典



■平成11年 スポレクやまがた'99が開催



■平成11年 山形新幹線が延伸開業



■平成12年 わくわくランドがオープン



■平成14年 東北自動車道山形上山～東根間が開通



■平成15年 第18回国民文化祭を開催



■平成16年 わくわくランドに野外ステージと天童市森林情報館もり～な天童がオープン



■平成18年 市立田麦野小学校が閉校



- 3月26日 のぞみ学園・のぞみ光の家が落成
- 4月1日 学校週5日制がスタート
天童市農業基本条例を施行
- 5月13日 天童北部多目的交流センター（天童北部公民館）が落成
- 5月18日 ジャガラモガラ森林ふれあい広場に野外ステージが完成
- 5月27日 中国・瓦房店市と友好都市協定を締結
- 6月1～2日 天皇・皇后両陛下がご来童
- 6月27～28日 第19回織田信長サミットが開催
- 7月1日 天童市個人情報保護条例を施行
- 7月28日 わくわくランド天童踊りの祭典2002が開催
- 8月5日 住民基本台帳ネットワークシステムが運用開始
- 9月16日 東北中央自動車道の山形上山～東根間が開通
- 10月12日 市立旧東村山郡役所資料館の南側に宮城浩蔵の胸像が完成
- 10月14日 プレ国民文化祭・やまがた2003のマーチングバンド・バトントワリングフェスティバルを開催（将棋フェスティバル＝11月2・3日、日本舞踊の祭典＝11月10日、ジャズフェスティバル＝11月23日）
- 10月16日 天童市地産地消推進協議会を設立
- 11月20日 ハローワークやまがた天童ワークプラザが開設
- 平成15年2月19日 国際標準規格ISO14001を認証取得
- (2003)3月 市農業基本計画を策定
- 4月1日 行財政改革の一環として組織・機構改編を実施
- 4月17日 天童南部多目的交流センター（天童南部公民館）がオープン
- 10月4～13日 第18回国民文化祭・やまがた2003を開催（マーチングバンド・バトントワリングフェスティバル＝5日、日本舞踊の祭典＝12日、ジャズフェスティバル＝12日、将棋フェスティバル＝4～13日）
- 10月19日 第1回宮城浩蔵賞を授与
- 10月24日 イザベラ・バードの文学碑が完成
- 平成16年4月21日 ラ・フランスセンターが落成
- (2004)4月24日 北海道網走市と観光物産等相互交流協定を締結
- 4月25日 わくわくランドに野外ステージと天童市森林情報館もり～な天童がオープン
- 7月9～13日 市民訪問団が中国・瓦房店市を訪問
- 9月7～14日 市民訪問団がイタリア・マロスティカ市を訪問
- 11月3日 道の駅天童温泉がオープン
- 12月21日 天童駅前バトロール館が開館
- 平成17年2月2日 市豪雪対策本部を設置
- (2005)3月2日 市消防本部の高機能消防指令センターが運用開始
- 4月1日 新わらべプラン（天童市次世代育成支援行動計画）を策定
市水道事業所が開所
市民墓地が使用開始
- 5月2日 県総合交通安全センターが開業
- 5月17～22日 市民訪問団がニュージーランド・マールボロウ市を訪問
- 7月 正法寺川砂防施設が登録有形文化財に
- 7月28日 天童将棋交流室がオープン
- 8月20日 記録的な豪雨により大きな被害
- 11月1日 ホームタウンTENDO推進協議会が設立
- 12月2日 第五次天童市総合計画後期基本計画を策定
- 12月26日 豪雪により市豪雪対策本部を設置
- 平成18年2月27日 市行財政改革大綱（集中改革プラン）を策定
- (2006)3月31日 田麦野小学校が閉校
- 4月1日 市民いこいの家・老人保養センターなど17施設が指定
管理者制度を導入
市携帯サイトを開設
10Doリサイクルプラン事業を開始
- 4月22日 宮城県多賀城市と文化振興等相互交流協定を締結
- 8月1日 洪水避難地図（洪水ハザードマップ）が完成し全戸配布

| | |
|---------------|--|
| 10月1日 | 市立高原の里交流施設ぼんぼりがオープン |
| 10月17～21日 | 市民訪問団が中国・瓦房店市を訪問 |
| 10月26日 | 市立高掬公民館が全国優良公民館として文部科学大臣から表彰 |
| 平成19年2月7日 | 市国民保護計画を策定 |
| (2007)6月24日 | 在仙天童会が発足 |
| 7月1日 | 就学前乳幼児の医療費無料化 |
| 8月6日 | 移転新築した市学校給食センターが落成 |
| 9月7日 | 台風9号により果樹などに大きな被害 |
| 12月1日 | 都市計画道路愛宕沼天童原線・久野本若松線が開通 |
| 12月16日 | 芳賀土地区画整理事業に着手 |
| 平成20年3月 | 市建築物耐震改修促進計画を策定 |
| (2008)4月1日 | 天童市民病院が開院 |
| 5月14日 | 認証保育所制度がスタート |
| 5月24日 | 市西沼田遺跡公園が開園 |
| 8月 | 天童市ふるさと応援寄付の受け付けを開始 |
| 10月1日 | 市制施行50周年。国内交流都市4市と災害時相互応援協定を締結 |
| 10月5日 | 天童市模擬議会を開催 |
| 11月1日 | 全国ホームタウンサミット in 天童を開催 |
| 11月8・9日 | 第34回将棋の日・国際将棋フェスティバル2008 IN天童が開催 |
| 11月14～23日 | 市民訪問団がイタリア・マロスティカ市を訪問 |
| 12月1日 | モンテディオ山形がJ1昇格 |
| 12月26日 | 6代目市長に山本信治氏が就任 |
| 平成21年3月16日 | 戸籍電算システムを導入 |
| (2009)4月1日 | 天童市定額給付金の受け付けを開始 行財政改革の一環として組織・機構改編を実施 地震ハザードマップ(揺れやすさマップ)が完成し全戸配布 |
| 5月7日 | 市健康センターがオープン |
| 6月1日 | 県道荒谷原崎線が全線開通 |
| 7月1日 | 子育て医療制度を新設し、小学6年生までの医療費無料化を実施 |
| 7月13日 | 市独自形状ナンバープレートの交付開始 |
| 8月1日 | 市災害時要援護者避難支援制度を開始 |
| 11月13日 | 第六次天童市行財政改革大綱を策定 |
| 平成22年1月26～31日 | 市民訪問団がニュージーランド・マールボロウ市を訪問 |
| (2010)2月18日 | 第六次天童市総合計画を策定 |
| 4月1日 | 天童市消費生活センターがオープン |
| 4月16日 | ひかり交流広場公園が開園 |
| 6月1日 | なでしこの里天童山口分譲開始 |
| 7月1日 | 子育て支援医療制度の対象上限を中学3年生に拡大 |
| 7月2日～6日 | 市民訪問団が中国・瓦房店市を訪問 |
| 9月1日 | 予約制乗合タクシーがスタート |
| 12月16日 | 明治大学と天童市の連携協力協定を締結 |
| 平成23年3月11日 | 東北地方太平洋沖地震が発生し、市災害対策本部を設置 |
| (2011)4月 | 荒谷西工業団地の造成が完成 |
| 4月16日 | 大型遊具施設を整備したわくわく交流広場がオープン |
| 7月5日 | 定住自立圏形成協定を締結 |
| 7月26日 | 留山川ダムが竣工 |
| 8月16日 | 上下水道料金のコンビニ収納を開始 |
| 10月1日 | 天童芳賀タウン芳賀地区保留地分譲開始 |
| 10月10日 | 天童温泉開湯100周年記念式典・記念イベントを開催 |
| 12月16日 | 天童最上川温泉ゆびあがりリニューアル |
| 平成24年2月2日 | 市豪雪対策本部を設置 |
| (2012)2月29日 | 市立小学校の耐震化が完了 |
| 3月24日 | 障がい福祉サービス事業所きらりが完成 |

■平成20年 天童市民病院が開院



■平成21年 市健康センターがオープン



■平成23年 わくわく交流広場がオープン



■平成25年 愛宕沼親水空間の一部供用開始

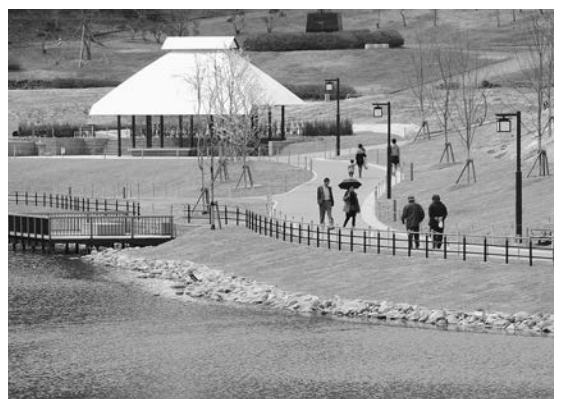

■平成25年 一中の新校舎が完成



■平成26年 天童高原地域交流センターがオープン



■平成27年 天童南駅が開業



■平成27年 市子育て未来館げんキッズがオープン



- 4月1日 市上下水道事業所が開所
- 4月28日～30日 第3子以降の保育施設等の保育料を無料化
- 9月5日～12日 第1回天童温泉しだれ桜まつりを実施
- 9月30日 市民訪問団がイタリア・マロスティカ市を訪問
- 9月30日 市立中学校の耐震化が完了（一中を除く）
- 11月1日 天童レコードサロンが開設
- 平成25年2月 天童市メール配信サービスを開始
- (2013)2月21日 天童警察署と高齢者虐待被害者の安全確保に関する協定を締結
- 2月28日 第六次天童市総合計画未来創造重点プロジェクト（後期計画）を策定
- 3月 市のロゴマークが完成
- 4月18日 舞鶴山の愛宕沼親水空間の一部供用開始
- 5月 市税などがコンビニ・ゆうちょ銀行で納付可能に
- 5月6日 市道天童高原線が開通
- 5月13日 市学習支援室リパテラスちえふるがオープン
- 7月22日 大雨による断水のため市災害対策本部を設置
- 9月28日 天童市民芸術祭50回記念事業てんどうアートフェスティバルを開催
- 10月1日 市制施行55周年記念式典を開催
- 11月15日 市立第一中学校の新校舎が完成
- 平成26年1月28日 市モンテ応援隊が設立
- (2014)3月 市都市計画基本方針（都市計画マスタープラン）を策定
- 市地元産酒等による乾杯を推進する条例が施行
- 市新型インフルエンザ等対策行動計画を策定
- 3月4日 市立千布公民館が全国優良公民館として文部科学大臣から表彰
- 7月1日 TendoすこやかMy進事業を開始
- 8月22日 市内北部・東部を中心にひょう被害
- 8月31日 市民プールが閉鎖
- 10月1日 市歯と口腔の健康づくりの推進に関する条例を施行
- 11月21日 第一中学校新校舎が落成
- 12月7日 モンテディオ山形がJ1再昇格
- 12月20日 天童高原地域交流センターがオープン
- 平成27年1月5日 市役所の組織・機構を改編し、庁舎1階のフロアレイアウトを変更
- (2015)2月1日 市空き家バンクの登録制度を開始
- 3月14日 天童南駅が開業
- 3月23日 市立寺津公民館が落成
- 4月1日 天童市中小企業振興条例が施行
- 5月21日 市子育て未来館げんキッズがオープン
- 7月1日 天童市プレミアム商品券が販売開始
- 8月1日 使用済小型家電の回収がスタート
- 10月 市地産地消推進計画を策定
- 平成28年1月 天童市民病院に地域包括ケア病床を開設
- (2016)2月25日 市まち・ひと・しごと創生総合戦略、市まち・ひと・しごと創生人口ビジョンを策定
- 3月 第三次天童市男女共同参画推進計画を策定
- 3月24日 市立蔵増公民館が落成
- 3月27日 市立成生公民館が落成
- 4月1日 指定ごみ袋の価格と容量などを改定
- 4月9日 市立高揃公民館が落成
- 4月28日 市ピンクリボンスマイル運動を開始
- 5月20日 イオンモール(株)と期日前投票所設置に関する基本合意書を締結
- 6月15日 認知症カフェあったかフェてんどうがオープン
- 9月3日 第54回山形県民芸術祭開幕式典・記念公演が開催
- 10月21日～24日 第54回技能五輪全国大会が開催

| | |
|---------------|---|
| 10月28～30日 | 第36回全国障害者技能競技大会が開催 |
| 12月21日 | 中道公園が開園 |
| 平成29年 2月15日 | 市報てんどうが1500号に |
| (2017) 3月 | 天童市スポーツ推進計画を策定 第二次天童市食育推進計画を策定 天童市公共施設等総合管理計画を策定 |
| 3月23日 | 市消防本部高機能消防指令センター運用を開始 |
| 4月 | 第3子以降の学校給食費を補助 |
| 6月15日 | 天童市洪水避難地図（洪水ハザードマップ・西部地区版）を改定し全戸配布 |
| 7月1日 | 子育て支援医療制度の対象上限を高校3年生（18歳）に拡大 |
| 7月21日 | JR天童南駅駅前広場の供用開始 |
| 7月28～8月2日 | 全国高等学校総合体育大会が開催 |
| 8月26日 | 市道清池南小畑線が開通 |
| 9月19日 | トルクメニスタンと東京オリンピック・パラリンピックの事前キャンプに関する覚書を締結 |
| 9月21日 | 結婚サポーター登録認定証を交付 |
| 11月11日 | トルクメニスタンとの文化交流のつどいが開催 |
| 11月29日 | クラウドファンディングを活用した新たな飾り駒が完成 |
| 12月 | 第三次天童市障がい者プラン（障害者基本計画）を策定 |
| 12月9日 | 芳賀タウン中央公園が開園 |
| 12月26日 | 主要地方道天童大江線（蔵増バイパス）の供用開始 |
| 平成30年 2月14日 | 第七次天童市総合計画を策定 |
| (2018) 3月 | 天童市空き家等対策計画を策定 第二次天童市地域福祉計画を策定 天童市高齢者福祉計画・第7期天童市介護保険事業計画を策定 |
| 4月13日 | 出羽高橋橋が開通 |
| 5月 | 水道料金・下水道使用料のクレジットカード払いが可能に |
| 5月12～20日 | IWC（インターナショナル・ワイン・チャレンジ）2018 SAKE部門やまがたが開催 |
| 5月24日 | 山寺が支えた紅花文化が日本遺産に認定 |
| 8月9日 | 夏期巡回ラジオ体操が開催 |
| 9月20日 | 市わらべ館がリニューアルオープン |
| 10月1日 | 市制施行60周年記念式典が開催 |
| 10月7日 | 天童市模擬議会が開催 |
| 10月10日 | ショッピング・リハビリ事業がスタート |
| 10月14日 | 二千局盤来2018を開催（2362局のギネス世界記録®達成） |
| 11月1日 | マイナンバーカードを利用した証明書のコンビニ交付を開始 |
| 11月2日 | 市立山口公民館が全国優良公民館として文部科学大臣から表彰 |
| 12月3日 | 移動図書館まいづる号を更新 |
| 平成31年 3月 | 赤ちゃんの駅が開設 |
| (2019) | いのちを支える天童市自殺対策計画を策定 |
| 3月1日 | 市民課窓口窓口に案内表示システムを導入 |
| 3月8日 | 市公式フェイスブックが開設 |
| 4月1日 | 災害時における同報系防災行政無線、防災ラジオの運用を開始 |
| 4月11日 | 天童プロ棋士育成教室開講 |
| 令和元年 7月11～15日 | 市民訪問団が中国・瓦房市を訪問 |
| (2019) 9月 | 天童市いじめ防止基本方針を改定 |
| 令和2年 1月9日 | 山形連携中枢都市圏連携協約締結式が行われ山形市と近隣の5市6町が連携協約を締結 |
| (2020) | |
| 1月21～27日 | 市民訪問団がニュージーランド・マールボロウ市を訪問 |
| 2月26日 | 天童市新型コロナウイルス感染症対策本部を設置 |
| 3月 | 第二期天童市子ども・子育て支援事業計画を策定 |

■平成29年 全国高等学校総合体育大会が開催



■平成29年 東京オリンピック・パラリンピックの事前キャンプに関する覚書を締結



■平成30年 二千局盤来2018を開催



■令和2年 山形連携中枢都市圏連携協約を締結

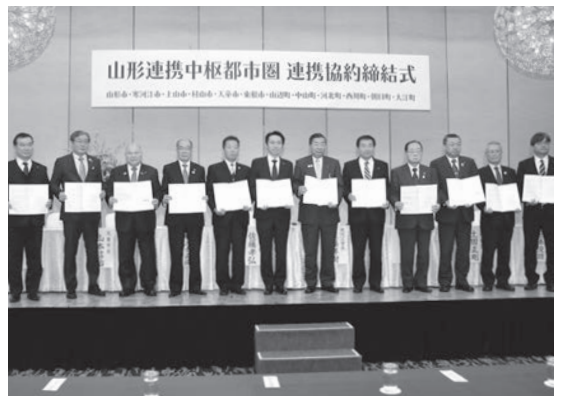

■令和2年 市森林情報館もり～な天童がリニューアル



■令和2年 高齢者健康福祉施設天童温泉 はな駒荘がオープン



■令和3年 天童公園もみじ園がオープン

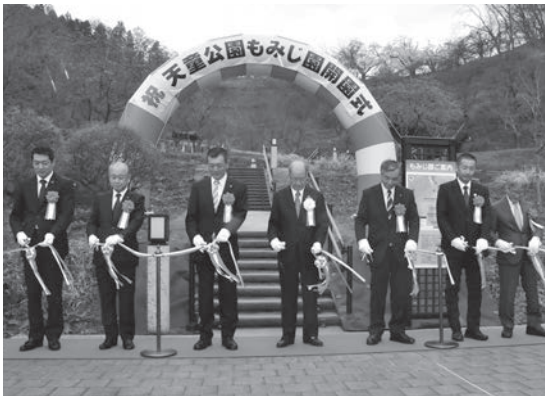

■令和5年 天童桜まつり人間将棋のセットがリニューアル



- 天童市の教育等の振興に関する大綱を策定
- 第2次天童市子どもの読書活動の推進に関する基本的な計画を策定
- 第2次天童市教育振興基本計画を策定
- 天童市災害廃棄物処理計画を策定
- 天童市情報化計画を策定
- 3月26日 市立津山公民館が落成
- 3月28日 市成生児童館が閉館
- 4月1日 同報系防災行政無線の運用を開始
- 天童市国際交流協会の事務局が天童商工会議所から市に移行
- 6月13日 市森林情報館もり～な天童がリニューアル
- 6月17日 市高齢者健康福祉施設天童温泉 はな駒荘がオープン
- 7月10日 天童市総美術館構想推進事業開始式が開催
- 10月 山口西工業団地の分譲を開始
- 11月6日 市農業委員会が農林水産大臣賞を受賞
- 令和3年 3月 第2期天童市まち・ひと・しごと創生総合戦略を策定
- (2021) 第四次天童市男女共同参画推進計画を策定
- 天童市高齢者福祉計画・第8期天童市介護保険事業計画を策定
- 3月22日 第七次天童市総合計画後期計画を策定
- 山口地域交流・活性化センター(市立山口公民館)が落成
- 4月 天童市国土強靱化地域計画を策定
- 市内の小・中学校にタブレット端末を配布
- 4月14日 天童公園もみじ園が開園
- 6月7日 東京2020オリンピック聖火リレーが開催
- 7月1日 市役所窓口でキャッシュレス決済が可能に
- 8月6日 ごみ分別アプリ「さんあ～る®」の運用を開始
- 11月1日 明治大学創立140周年功労者表彰を受賞
- 11月18日 芳賀土地区画整理事業が竣工
- 令和4年 2月16日 2050年までに二酸化炭素排出量の実質ゼロを目指す
- (2022) ゼロカーボンシティを宣言
- 3月 第三次天童市環境基本計画を策定
- 第四次天童市農業基本計画を策定
- 天童市スポーツ推進計画(後期改定計画)を策定
- 天童市立地適正化計画を策定
- 3月31日 市山口児童館が閉館
- 4月 天童市災害受援計画を策定
- 4月1日 予約制乗合タクシードモスガリニューアル
- 8月2日 市学習支援室リパテラスちえふるがリニューアルオープン
- 9月1日 市健康増進施設Re play! TENDOがオープン
- 令和5年 2月6日 市民課で書かない窓口を開始
- (2023) 3月 天童市国土利用計画第五次計画を策定
- 天童市DX推進計画を策定
- 天童市食育・地産地消推進計画を策定
- 天童市農業振興地域整備計画を策定
- 天童市都市計画マスタープランを改定
- 3月28日 干布地域交流・活性化センター(市立干布公民館)が落成
- 4月1日 市立高原の里交流施設さとやまがオープン
- 市グラウンドゴルフ場管理棟が移転新築
- 4月15日 天童桜まつり人間将棋のセットがリニューアル
- 令和6年 1月15日 市民課におくやみ窓口を設置
- (2024) 3月 天童市犯罪被害者等支援条例を施行
- 天童市再犯防止推進計画を策定
- 第3期天童市国民健康保険データヘルス計画を策定
- 第三次健康てんどう21行動計画を策定
- いのち支える天童市自殺対策計画(第2期)を策定
- 3月22日 市寺津児童館が閉館



| | |
|---------------------|--|
| 4月3日 | 市学校給食センター炊飯施設・食物アレルギー対応給食調理室の運用を開始 |
| 4月8日 | JR天童駅東口広場に設置した将棋モニュメントの除幕式を実施 |
| 4月29日 | 第68回山形県縦断駅伝競走大会で天童・東村山チームが56年ぶりに総合優勝 |
| 10月1日 | 天童市子育てアプリコマモルの運用を開始 |
| 10月4日 | 天童温泉地区が都市景観大賞・都市空間部門で国土交通大臣賞を受賞 |
| 11月17日 | 第40回山形県女子駅伝競走大会で天童・東村山チームが21年ぶりに優勝 |
| 12月26日 | 7代目市長に新関茂氏が就任 |
| 令和7年3月 (2025) | 第4次天童市障がい者プランを策定 第三期天童市子ども・子育て支援事業計画を策定 天童市の教育等の振興に対する大綱を策定 第3次天童市教育振興基本計画を策定 天童市上下水道耐震化計画を策定 地域計画を策定 |
| 4月1日 | 世帯番号を廃止 |
| 4月7日 | 寺津児童クラブ分館がオープン |
| 4月12日 | 第31回織田信長サミットが開催 |
| 5月18日 | 荒谷地域交流・活性化センター(市立荒谷公民館)が落成 |
| 9月21日 | 天童市水道通水100周年記念講演会が開催 |
| 11月18日 | 明治大学・天童市連携協定15周年記念講演会が開催 |
| 令和8年2月18日 (2026) | 第八次天童市総合計画を策定 |

■令和6年 JR天童駅東口広場に設置した将棋モニュメントの除幕式を実施



■令和7年 第31回織田信長サミットを開催



天童市市勢要覽 2026

資料編

